

Артикул	Тип пружины
85/17/1	Сжатия

Материал	1.7102
R - жесткость (N/mm)	51.30
n - рабочих витков	3.80
m - Шаг	29.70
M - Масса (g)	629.00
Шлифованные торцы	Да
Устойчивость	Да
Покрытие	DeltaTone
a - зазор между витками	20.70

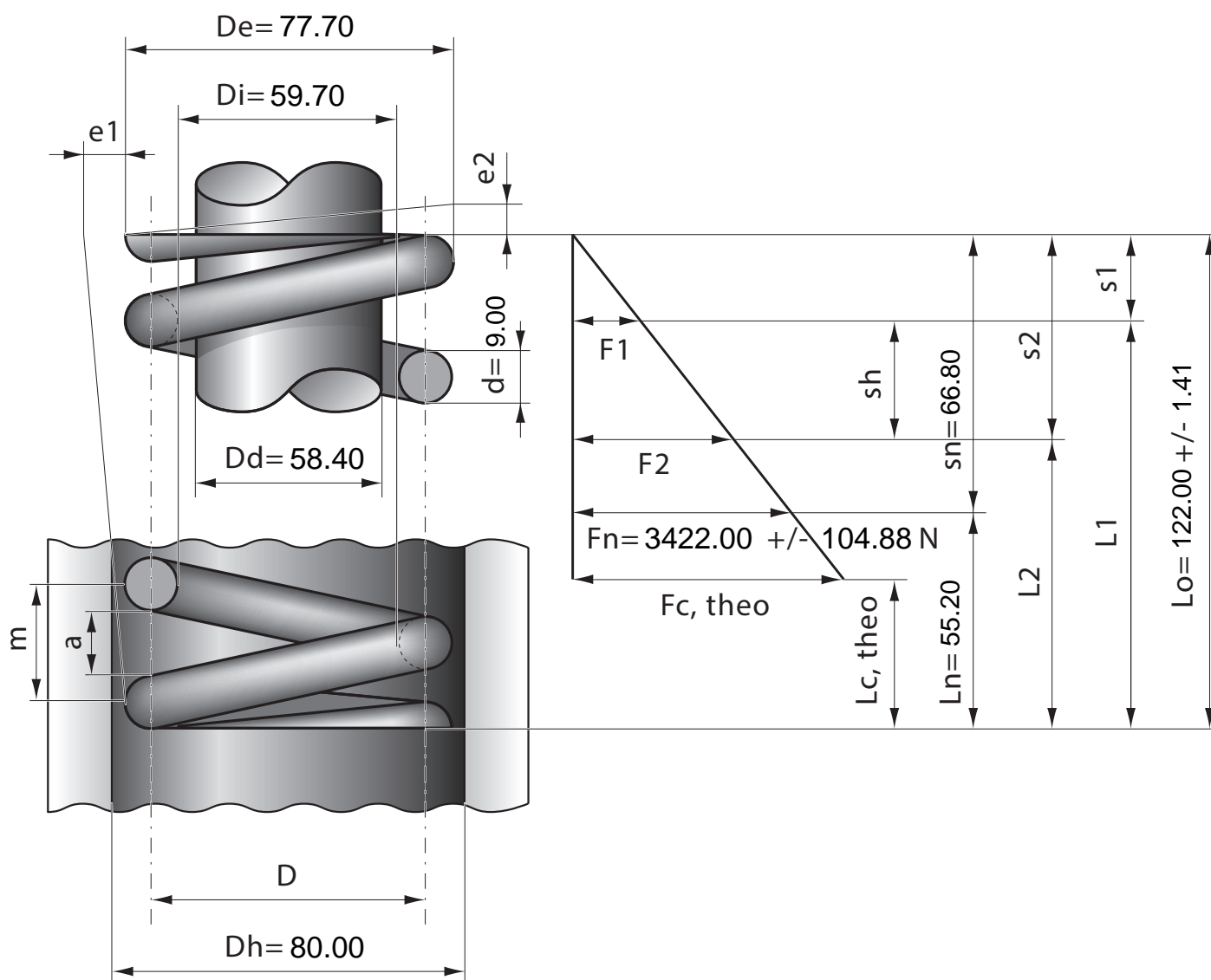

Stück	1	2	4	7	10	20	40	70	100	200	400	1000
Nettopreis/Stück	23.40	15.40	11.90	9.45	8.25	7.33	6.99	6.38	5.99			