

Артикул	Тип пружины
85/13/3	Сжатия

Материал	1.7102
R - жесткость (N/mm)	78.80
n - рабочих витков	5.70
m - Шаг	21.80
M - Масса (g)	633.00
Шлифованные торцы	Да
Устойчивость	Да
Покрытие	DeltaTone
a - зазор между витками	12.80

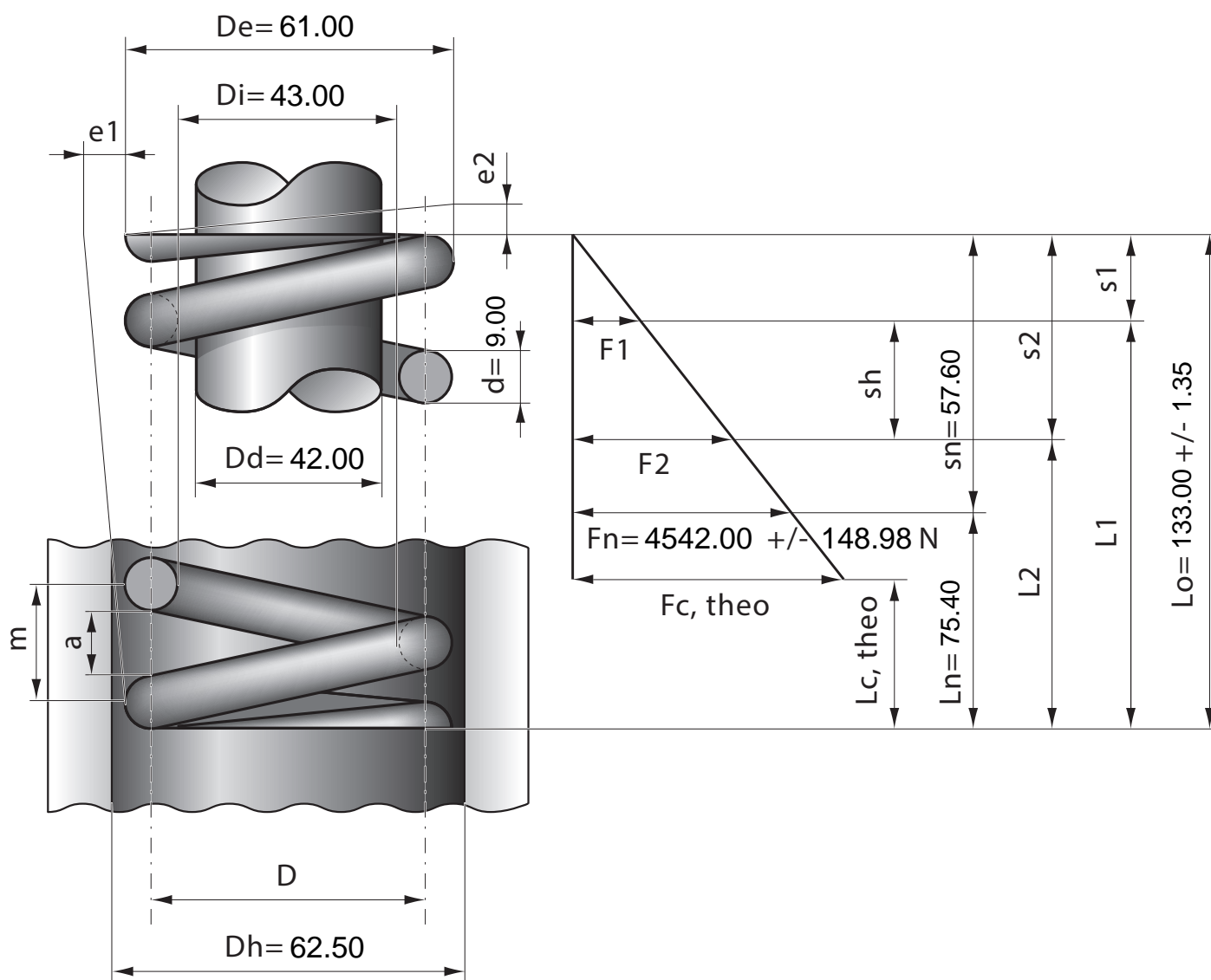

Stück	1	2	4	7	10	20	40	70	100	200	400	1000
Nettopreis/Stück	26.50	17.40	13.20	10.90	9.25	8.24	7.74	6.99	6.67			