

Артикул	Тип пружины
85/13/2	Сжатия

Материал	1.7102
R - жесткость (N/mm)	95.60
n - рабочих витков	4.70
m - Шаг	22.10
M - Масса (g)	550.00
Шлифованные торцы	Да
Устойчивость	Да
Покрытие	DeltaTone
a - зазор между витками	13.10

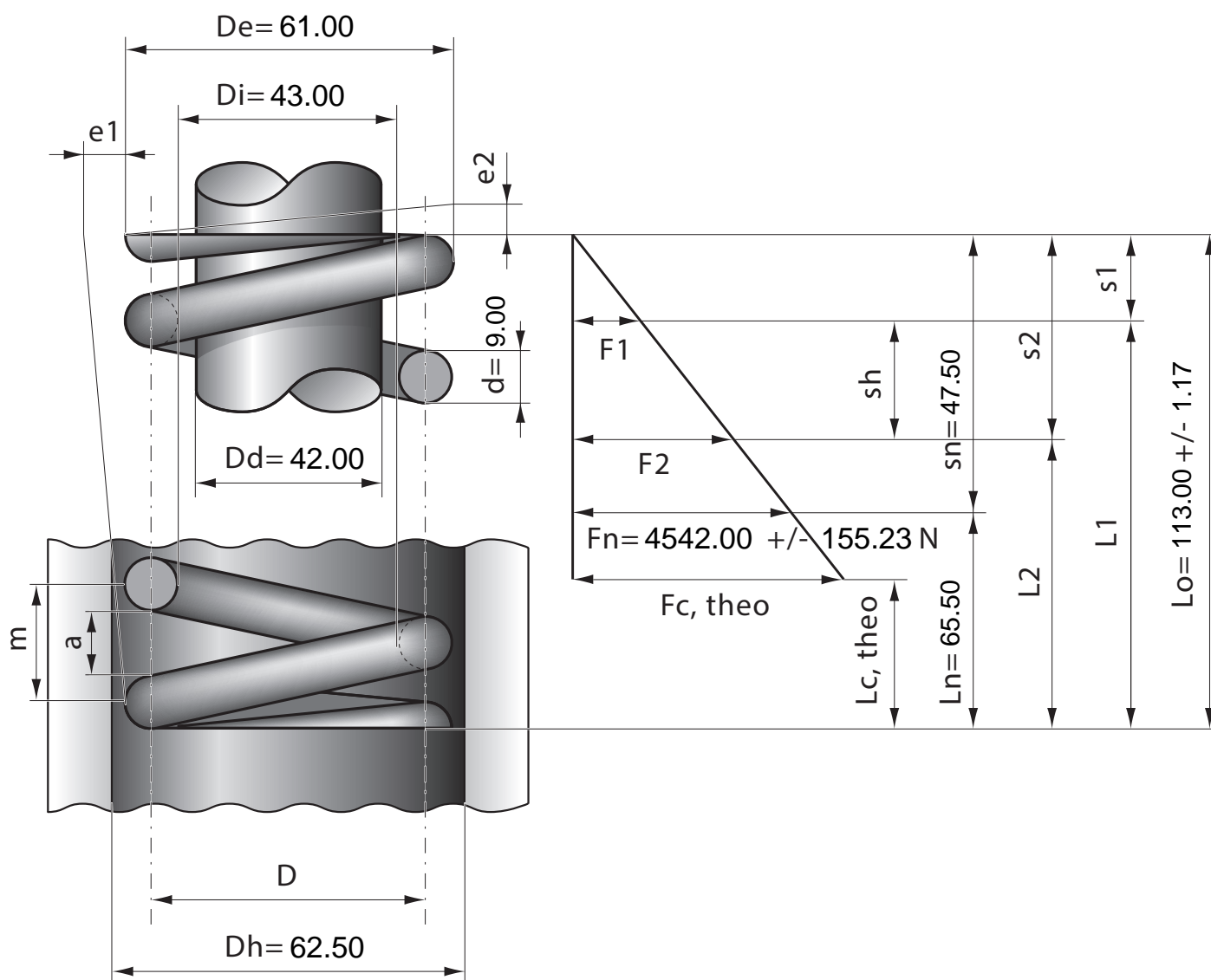

Stück	1	2	4	7	10	20	40	70	100	200	400	1000
Nettopreis/Stück	23.40	15.40	11.90	9.45	8.25	7.33	6.99	6.38	5.99			