

Артикул	Тип пружины
85/11/6	Сжатия

Материал	1.7102
R - жесткость (N/mm)	87.76
n - рабочих витков	11.50
m - Шаг	16.35
M - Масса (g)	847.30
Шлифованные торцы	Да
Устойчивость	Да
Покрытие	DeltaTone
a - зазор между витками	7.35

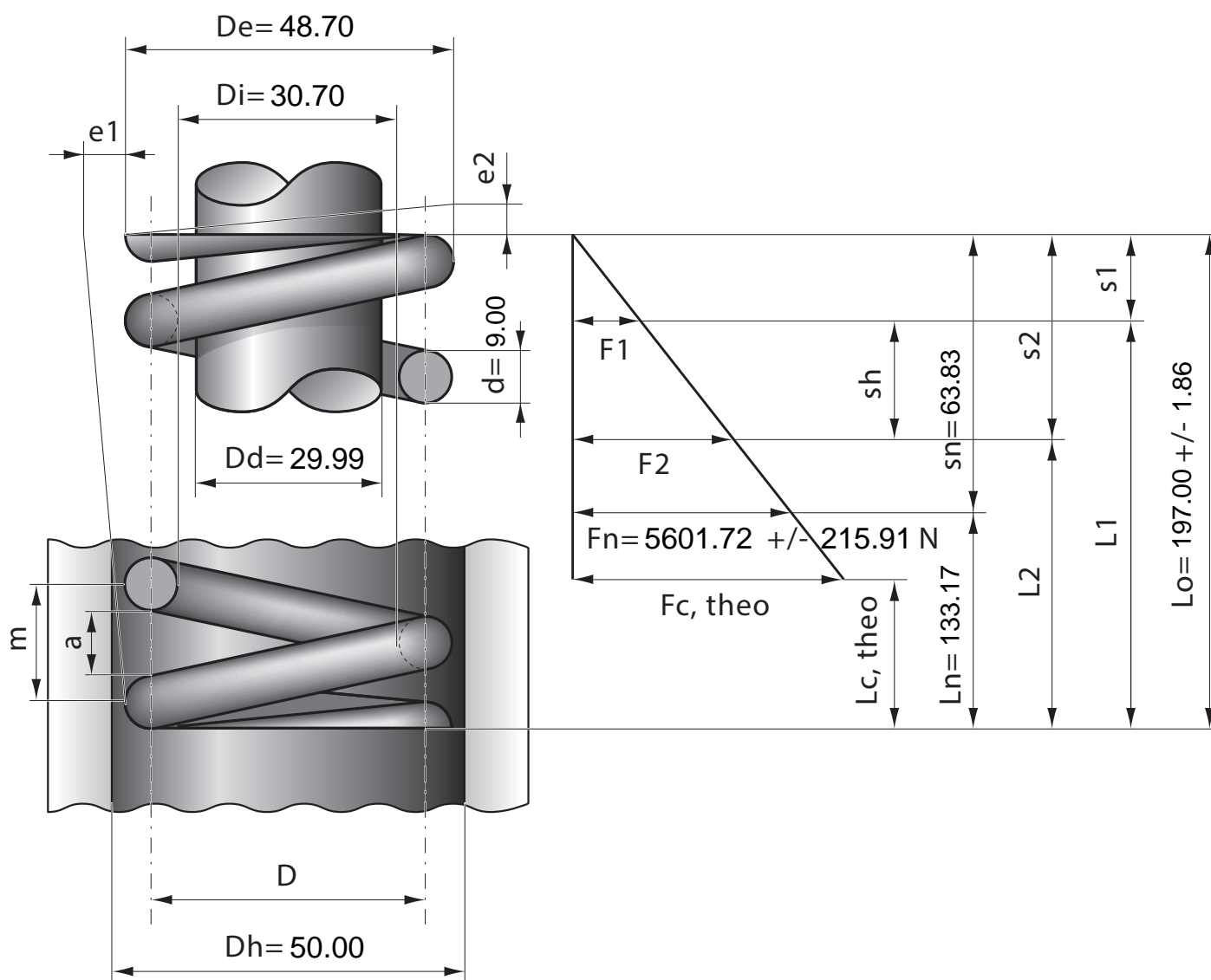

Stück	1	2	4	7	10	20	40	70	100	200	400	1000
Nettopreis/Stück	36.90	26.40	20.70	17.70	16.30	13.90	12.70					