

Артикул	Тип пружины
85/11/3	Сжатия

Материал	1.7102
R - жесткость (N/mm)	180.22
n - рабочих витков	5.60
m - Шаг	17.14
M - Масса (g)	476.97
Шлифованные торцы	Да
Устойчивость	Да
Покрытие	DeltaTone
a - зазор между витками	8.14

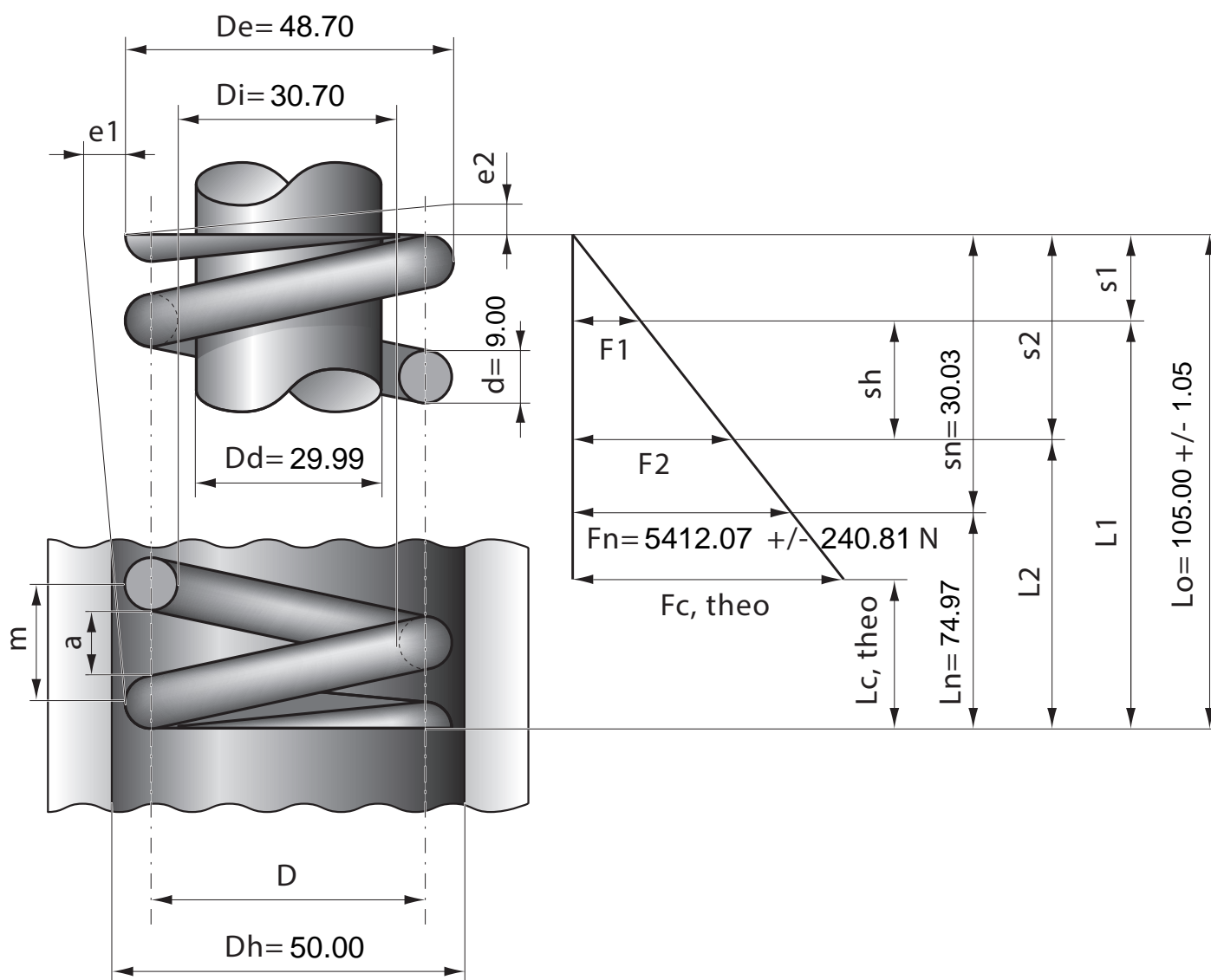

Stück	1	2	4	7	10	20	40	70	100	200	400	1000
Nettopreis/Stück	28.80	18.90	14.90	12.40	10.60	9.74	8.72	7.99	7.48			