

Артикул	Тип пружины
85/11/2	Сжатия

Материал	1.7102
R - жесткость (N/mm)	229.38
n - рабочих витков	4.40
m - Шаг	17.73
M - Масса (g)	401.70
Шлифованные торцы	Да
Устойчивость	Да
Покрытие	DeltaTone
a - зазор между витками	8.73

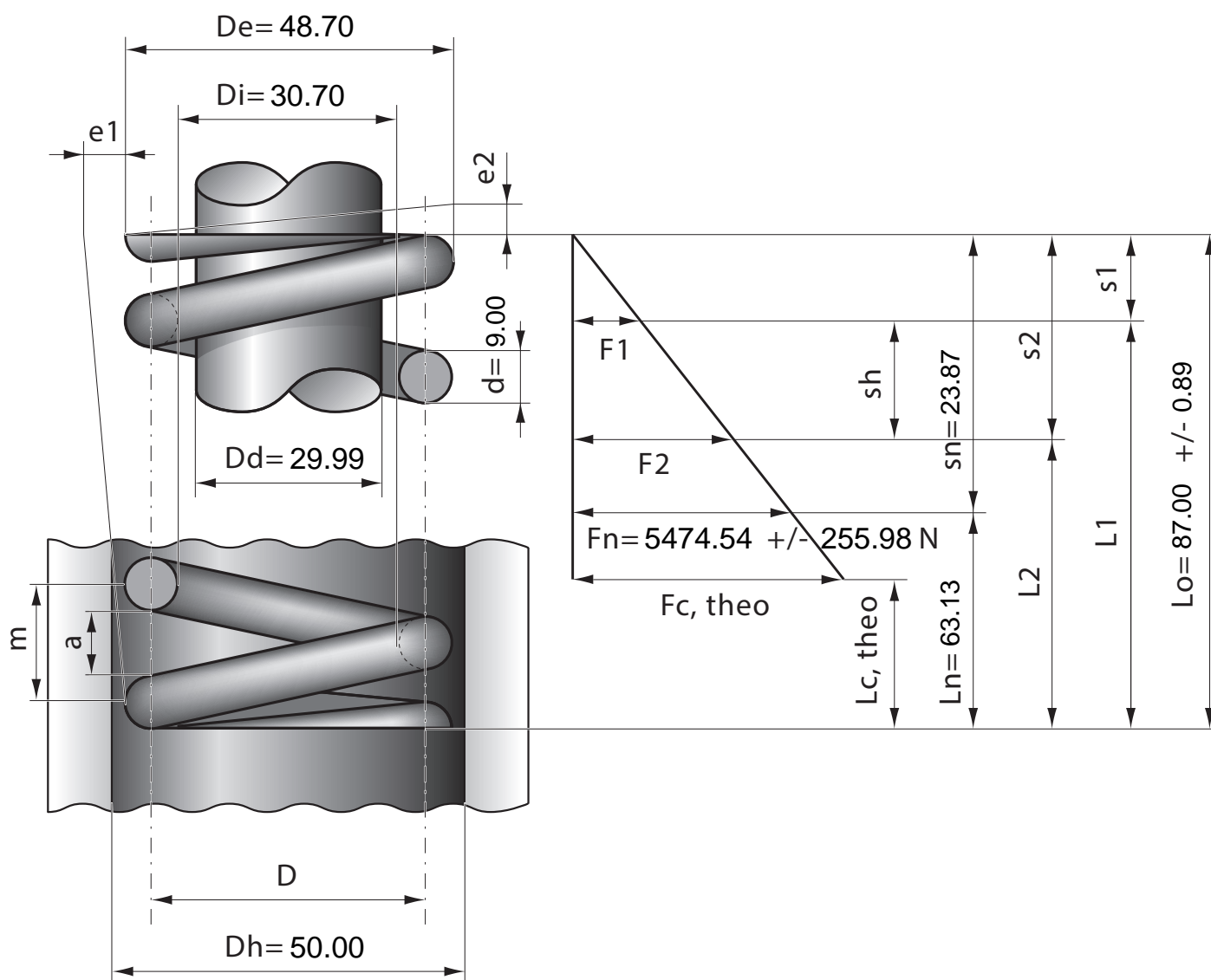

Stück	1	2	4	7	10	20	40	70	100	200	400	1000
Nettopreis/Stück	26.50	17.40	13.20	10.90	9.25	8.24	7.74	6.99	6.67			