

Артикул	Тип пружины
85/1/3	Сжатия

Материал	FK2000
R - жесткость (N/mm)	259.31
n - рабочих витков	5.80
m - Шаг	15.14
M - Масса (g)	315.00
Шлифованные торцы	Да
Устойчивость	Да
Покрытие	DeltaTone
a - зазор между витками	6.94

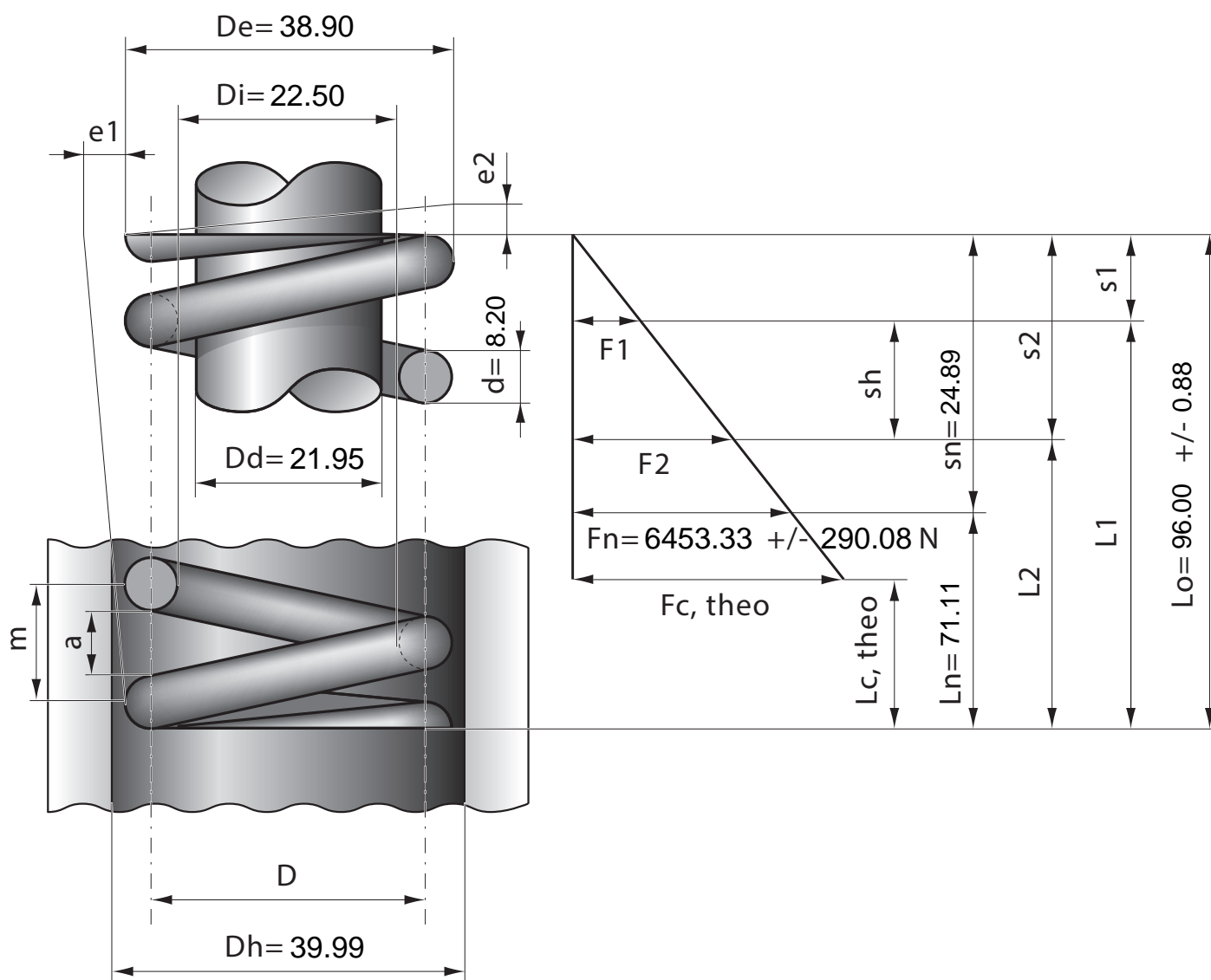

Stück	1	2	4	7	10	20	40	70	100	200	400	1000
Nettopreis/Stück	26.50	17.40	13.20	10.90	9.25	8.24	7.74	6.99	6.67			