

Артикул	Тип пружины
85/1/2	Сжатия

Материал	FK2000
R - жесткость (N/mm)	334.22
n - рабочих витков	4.50
m - Шаг	14.84
M - Масса (g)	262.30
Шлифованные торцы	Да
Устойчивость	Да
Покрытие	DeltaTone
a - зазор между витками	6.64

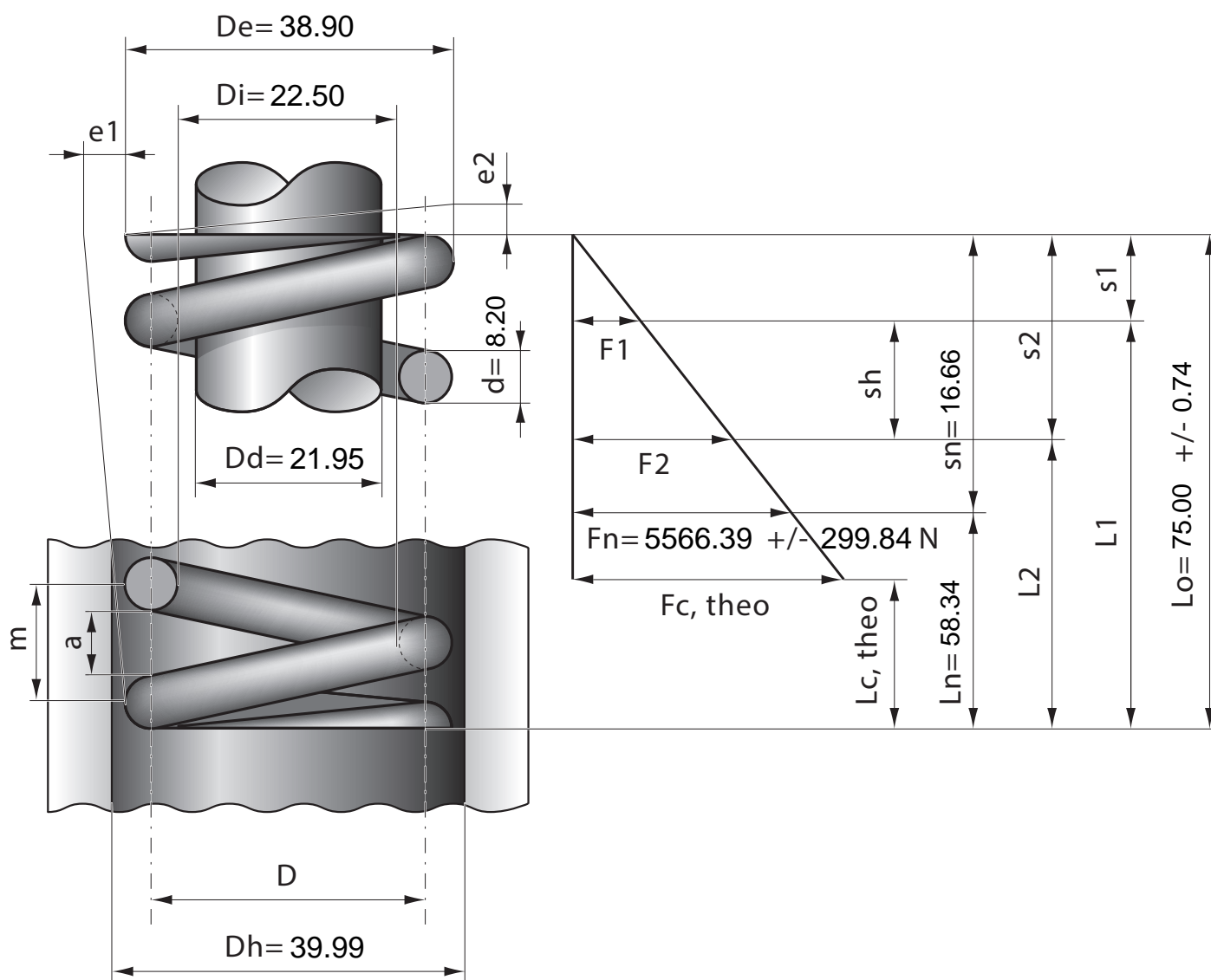

Stück	1	2	4	7	10	20	40	70	100	200	400	1000
Nettopreis/Stück	23.40	15.40	11.90	9.45	8.25	7.33	6.99	6.38	5.99			