

Артикул	Тип пружины
84/6/5	Сжатия

Материал	1.1200
R - жесткость (N/mm)	1.31
n - рабочих витков	18.50
m - Шаг	57.95
M - Масса (g)	3081.86
Шлифованные торцы	Да
Устойчивость	Нет
Покрытие	
a - зазор между витками	49.95

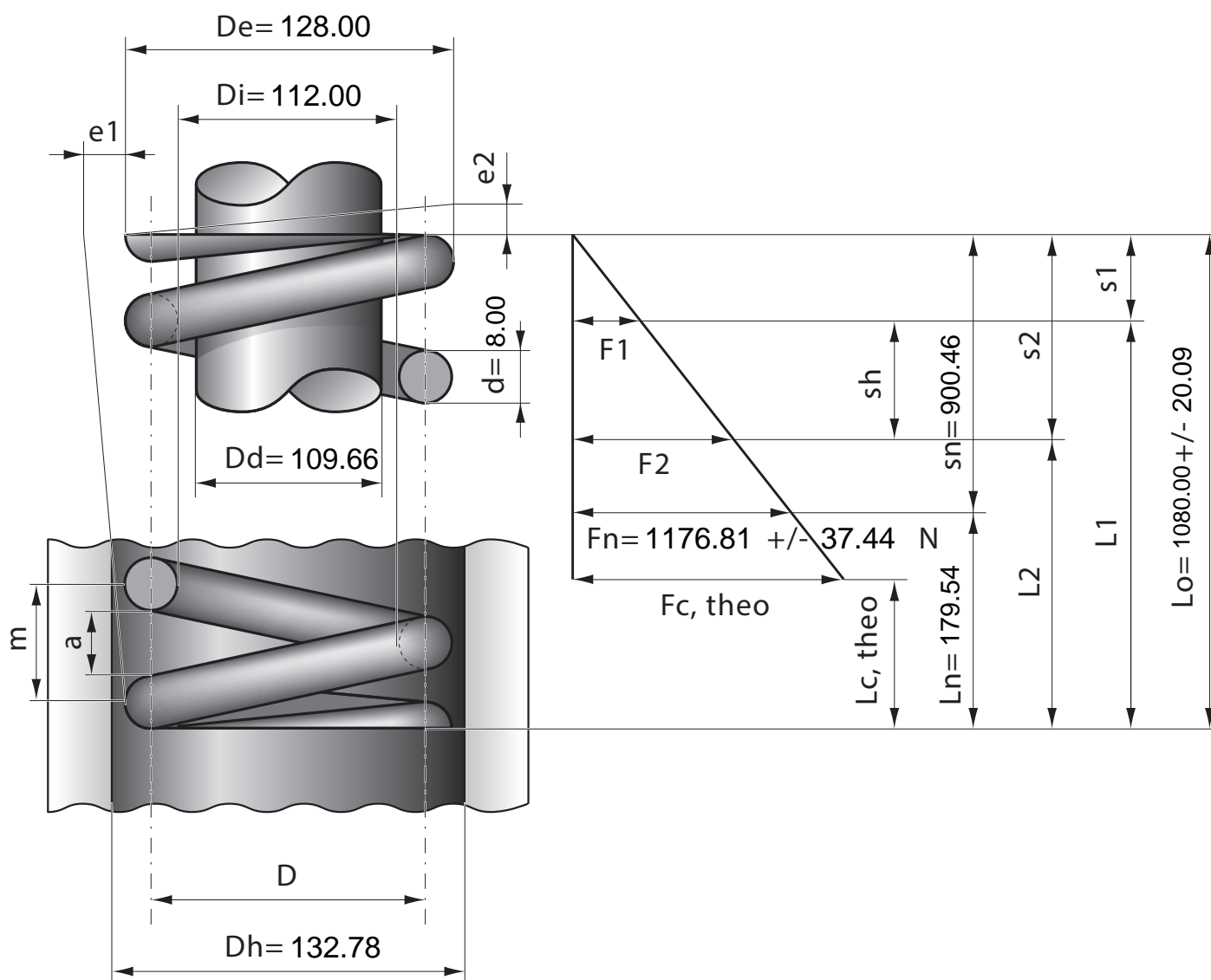

Stück	1	2	4	7	10	20	40	70	100	200	400	1000
Nettopreis/Stück	52.80	41.40	33.70	30.90	29.90	26.90	25.70					