

Артикул	Тип пружины
84/6/4	Сжатия

Материал	1.1200
R - жесткость (N/mm)	1.93
n - рабочих витков	12.50
m - Шаг	58.56
M - Масса (g)	2179.31
Шлифованные торцы	Да
Устойчивость	Нет
Покрытие	
a - зазор между витками	50.56

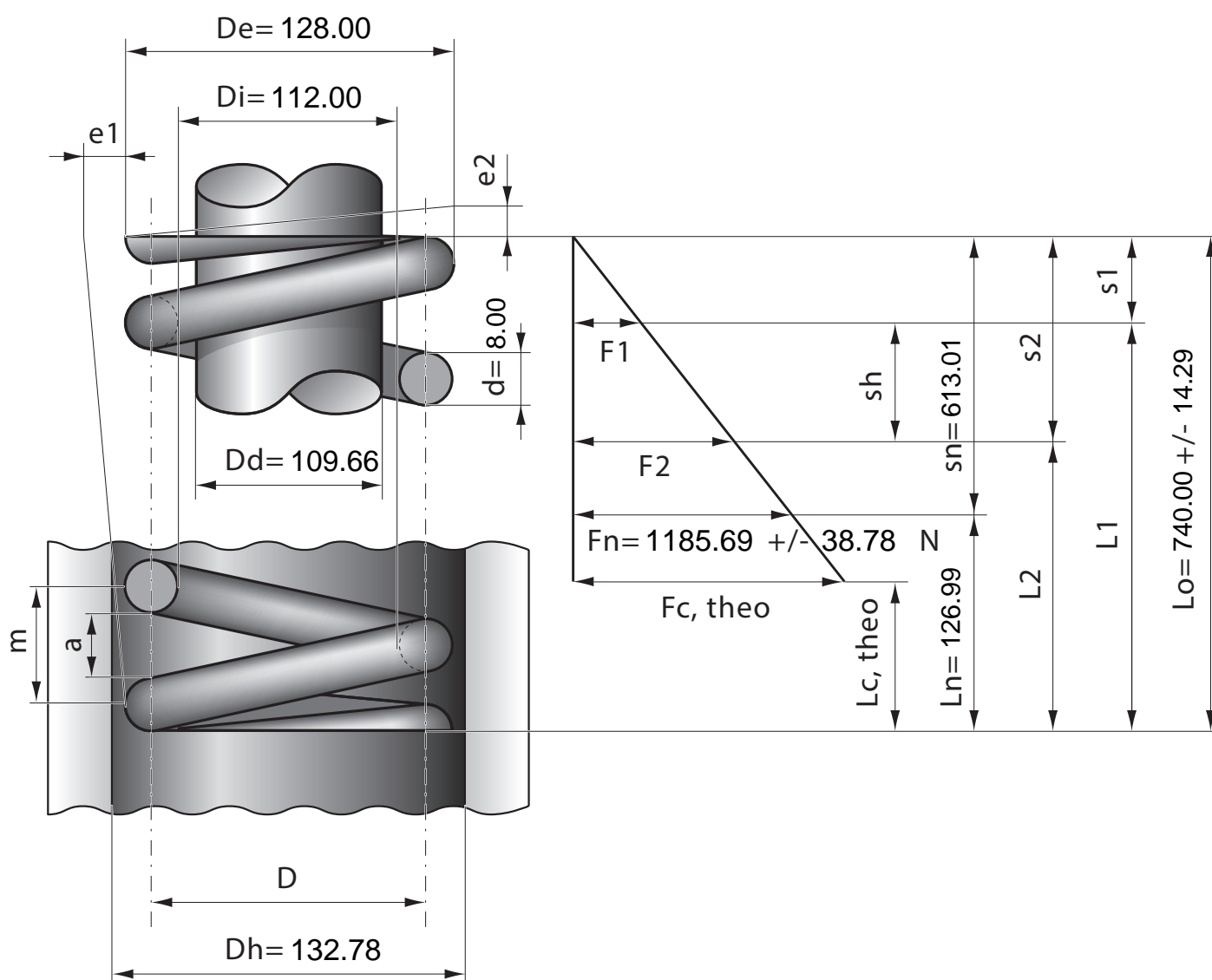

Stück	1	2	4	7	10	20	40	70	100	200	400	1000
Nettopreis/Stück	48.80	36.40	29.90	27.20	25.70	22.90	21.20					