

Артикул	Тип пружины
84/6/3	Сжатия

Материал	1.1200
R - жесткость (N/mm)	2.84
n - рабочих витков	8.50
m - Шаг	58.71
M - Масса (g)	1577.23
Шлифованные торцы	Да
Устойчивость	Да
Покрытие	
a - зазор между витками	50.71

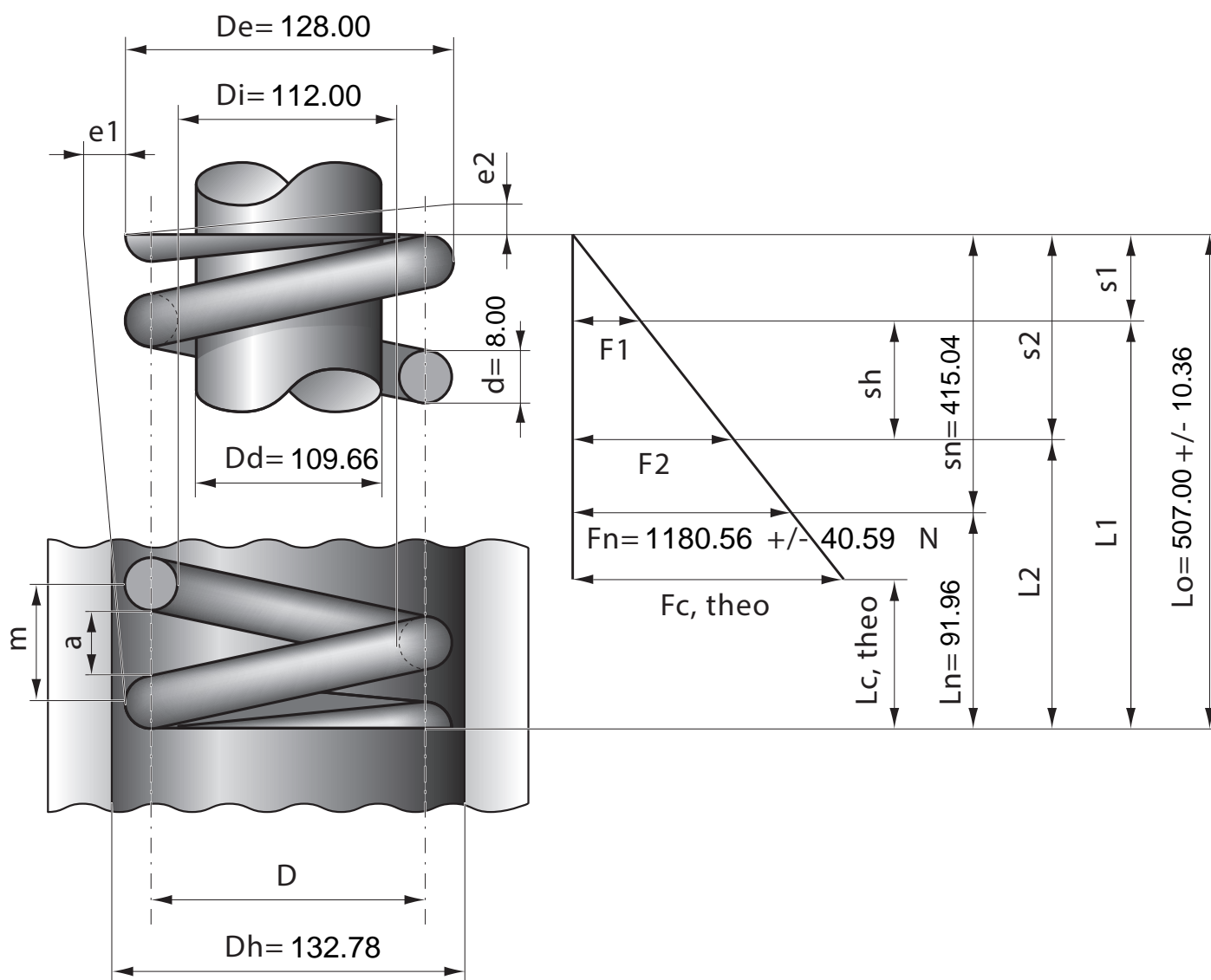

Stück	1	2	4	7	10	20	40	70	100	200	400	1000
Nettopreis/Stück	36.90	26.40	20.70	17.70	16.30	13.90	12.70					