

Артикул	Тип пружины
84/6/2	Сжатия

Материал	1.1200
R - жесткость (N/mm)	4.40
n - рабочих витков	5.50
m - Шаг	60.36
M - Масса (g)	1126.15
Шлифованные торцы	Да
Устойчивость	Да
Покрытие	
a - зазор между витками	52.36

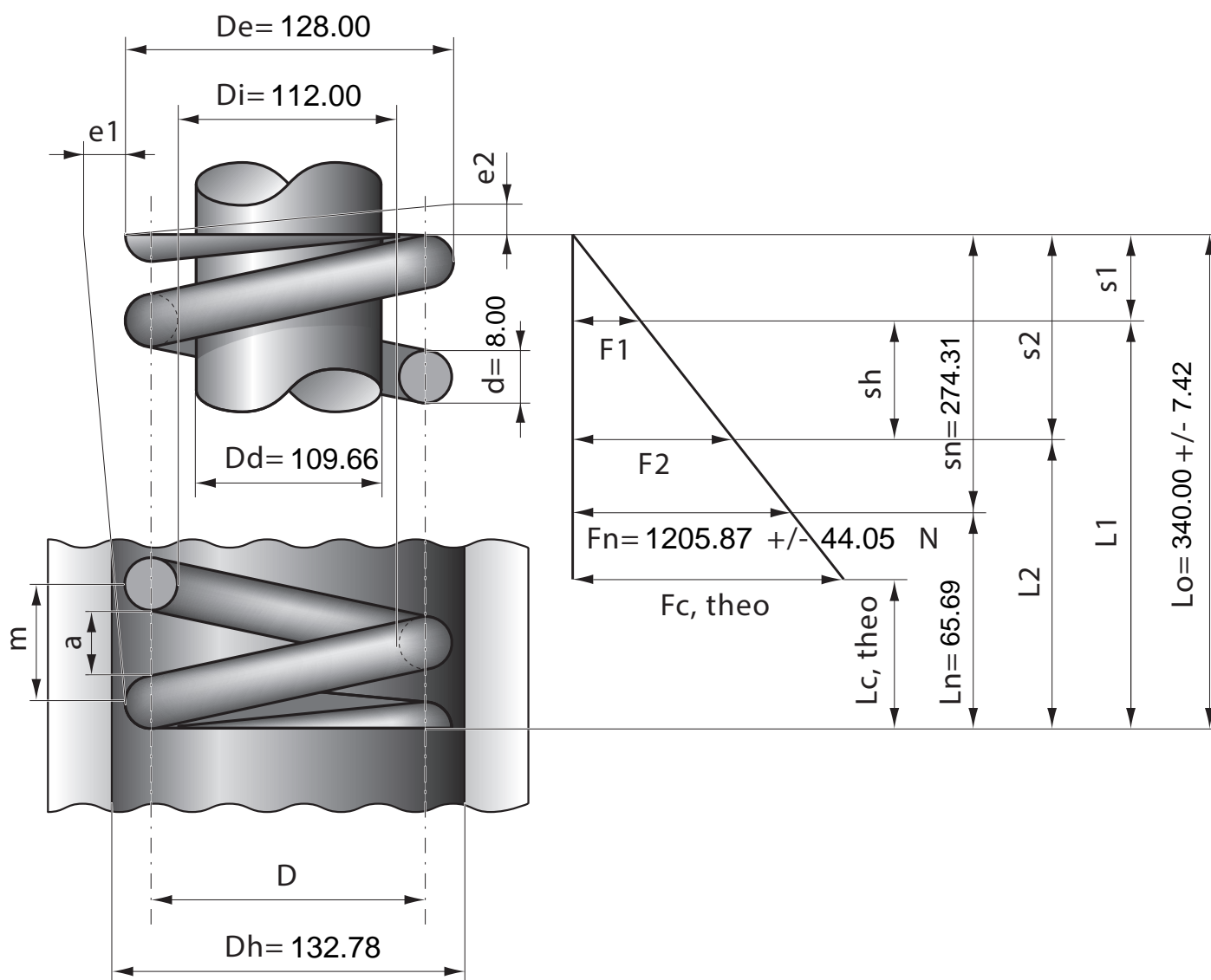

Stück	1	2	4	7	10	20	40	70	100	200	400	1000
Nettopreis/Stück	26.50	17.40	13.20	10.90	9.25	8.24	7.74	6.99	6.67			