

Артикул	Тип пружины
84/5/1	Сжатия

Материал	1.1200
R - жесткость (N/mm)	11.94
n - рабочих витков	3.50
m - Шаг	46.29
M - Масса (g)	686.56
Шлифованные торцы	Да
Устойчивость	Да
Покрытие	
a - зазор между витками	38.29

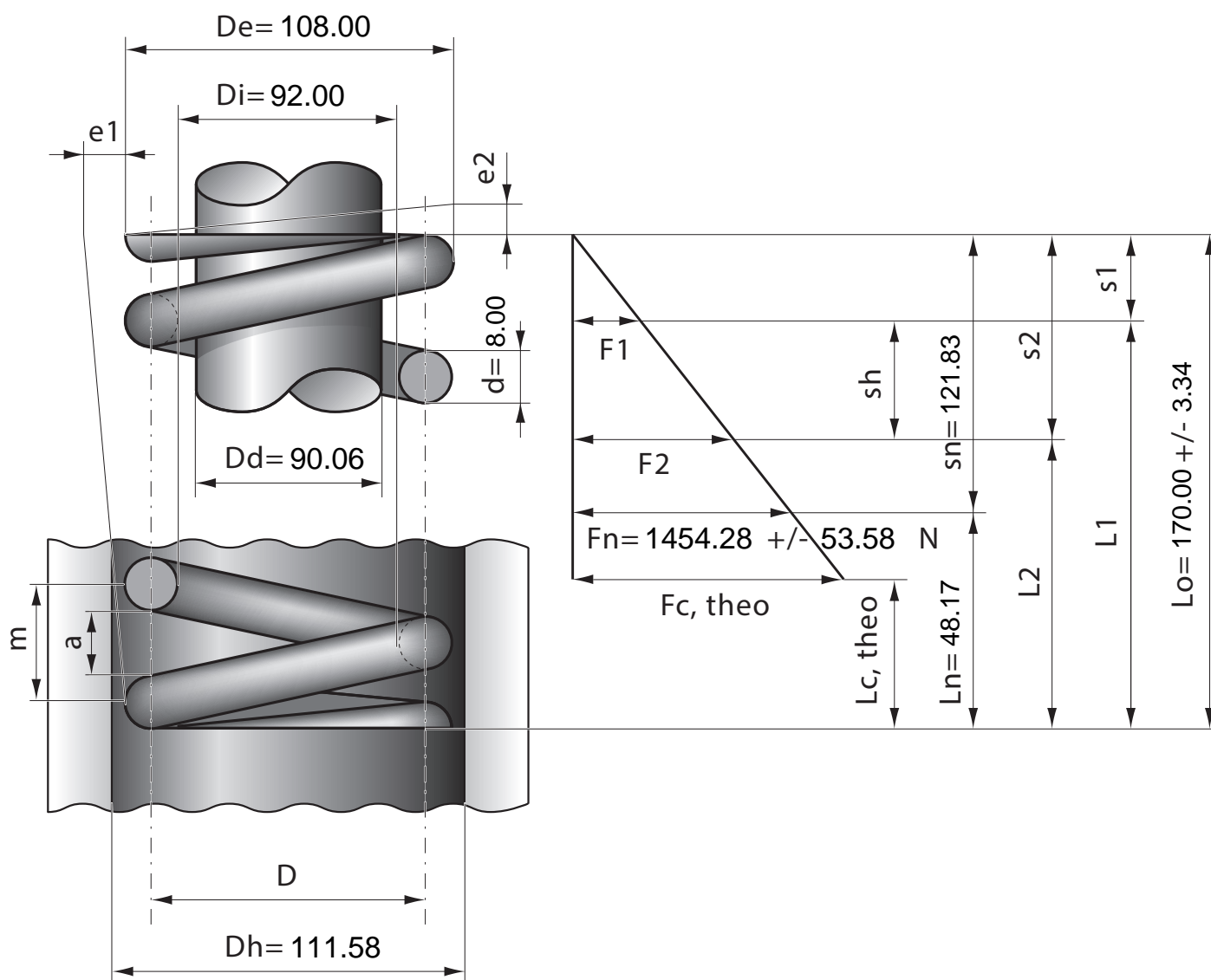

Stück	1	2	4	7	10	20	40	70	100	200	400	1000
Nettopreis/Stück	15.00	9.49	7.22	5.88	4.99	4.48	3.99	3.69	3.49	3.33		