

Артикул	Тип пружины
84/4/4	Сжатия

Материал	1.1200
R - жесткость (N/mm)	6.53
n - рабочих витков	12.50
m - Шаг	32.16
M - Масса (g)	1448.17
Шлифованные торцы	Да
Устойчивость	Да
Покрытие	
a - зазор между витками	24.16

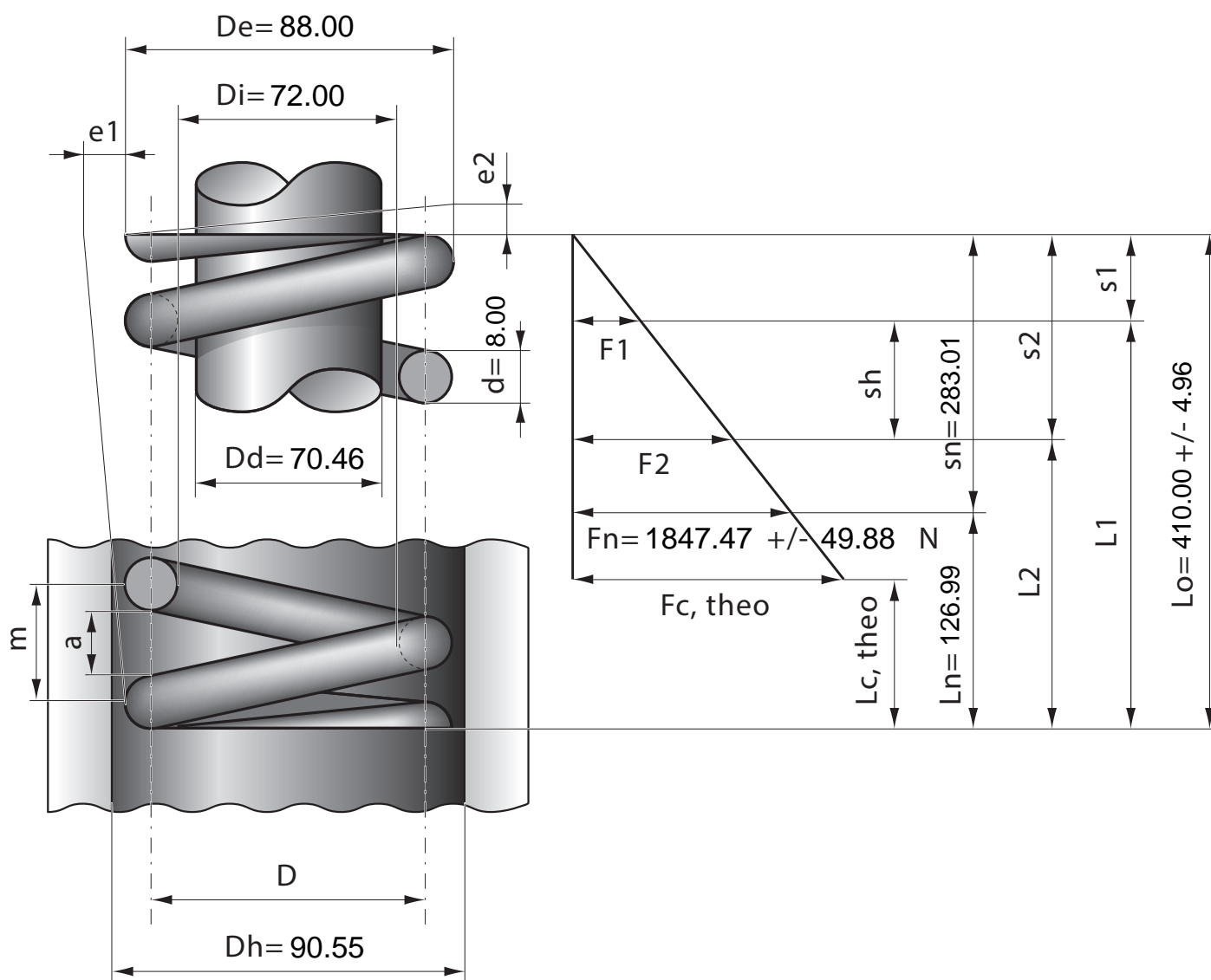

Stück	1	2	4	7	10	20	40	70	100	200	400	1000
Nettopreis/Stück	23.40	15.40	11.90	9.45	8.25	7.33	6.99	6.38	5.99			