

Артикул	Тип пружины
84/4/2	Сжатия

Материал	1.1200
R - жесткость (N/mm)	14.84
n - рабочих витков	5.50
m - Шаг	31.27
M - Масса (g)	748.08
Шлифованные торцы	Да
Устойчивость	Да
Покрытие	
a - зазор между витками	23.27

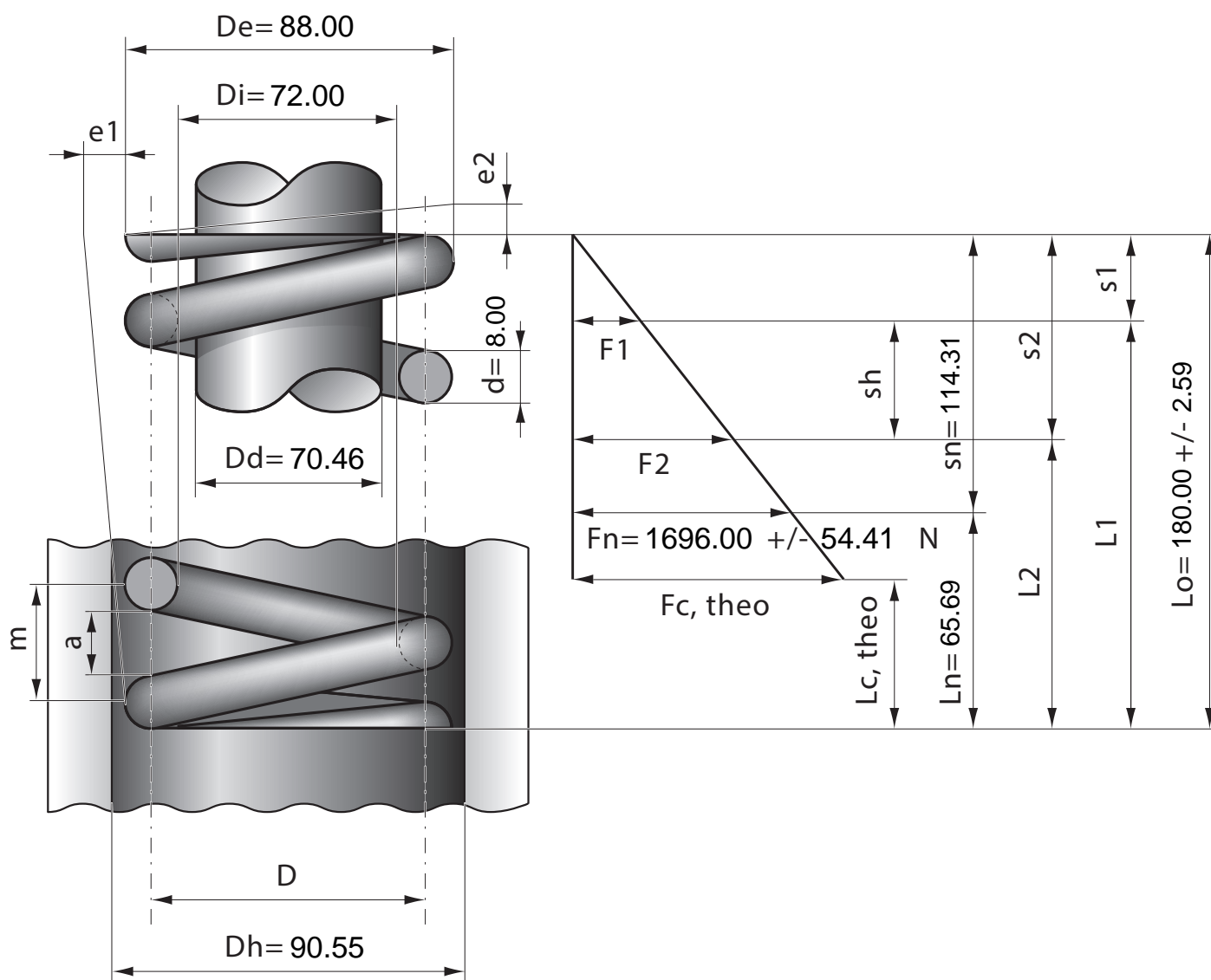

Stück	1	2	4	7	10	20	40	70	100	200	400	1000
Nettopreis/Stück	15.00	9.49	7.22	5.88	4.99	4.48	3.99	3.69	3.49	3.33		