

Артикул	Тип пружины
84/4/1	Сжатия

Материал	1.1200
R - жесткость (N/mm)	23.31
n - рабочих витков	3.50
m - Шаг	33.43
M - Масса (g)	548.59
Шлифованные торцы	Да
Устойчивость	Да
Покрытие	
a - зазор между витками	25.43

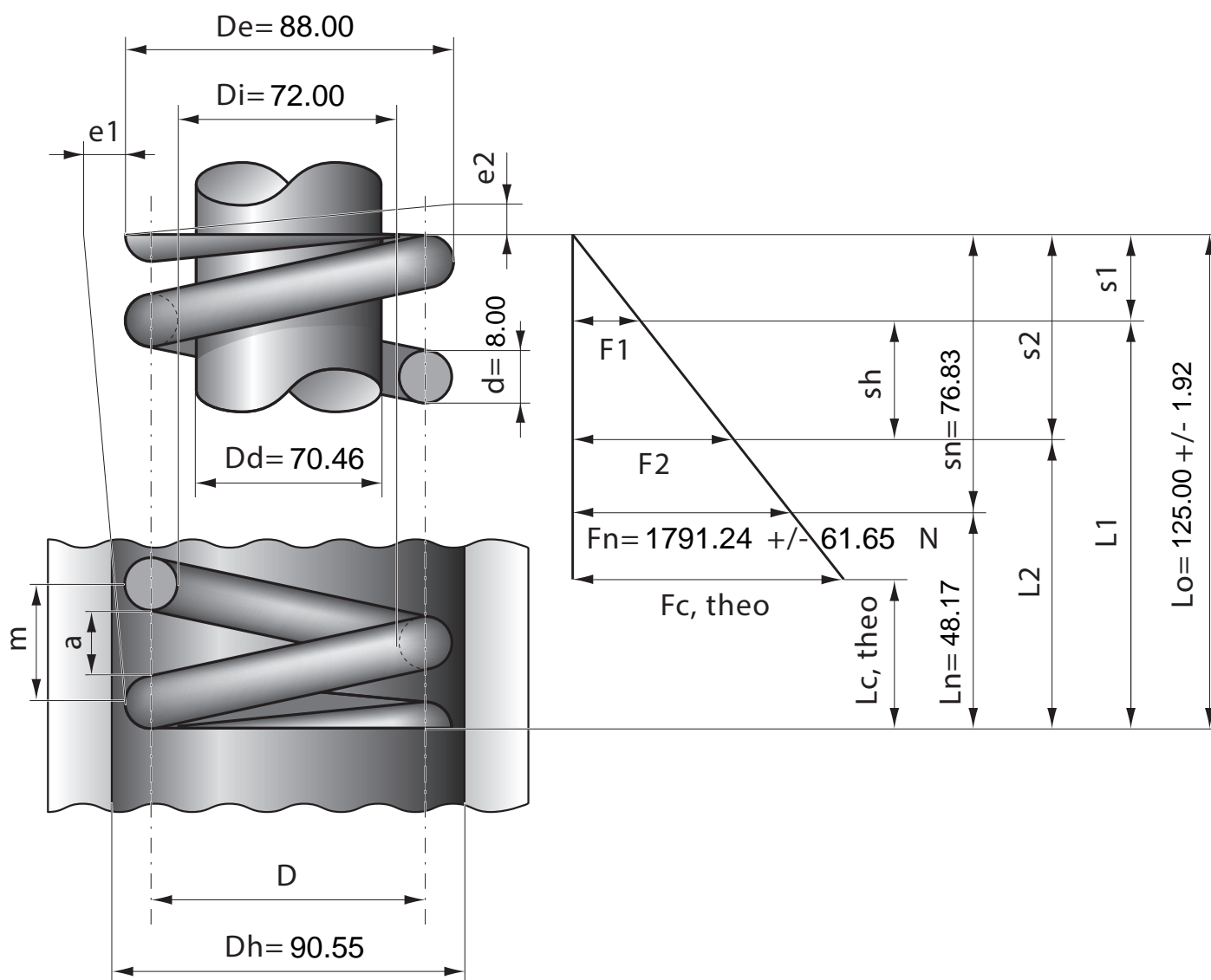

Stück	1	2	4	7	10	20	40	70	100	200	400	1000
Nettopreis/Stück	12.90	8.44	6.67	5.35	4.68	3.99	3.32	3.14	2.99	2.74		