

Артикул	Тип пружины
84/3/5	Сжатия

Материал	1.1200
R - жесткость (N/mm)	9.03
n - рабочих витков	18.50
m - Шаг	23.08
M - Масса (g)	1610.89
Шлифованные торцы	Да
Устойчивость	Нет
Покрытие	
a - зазор между витками	15.08

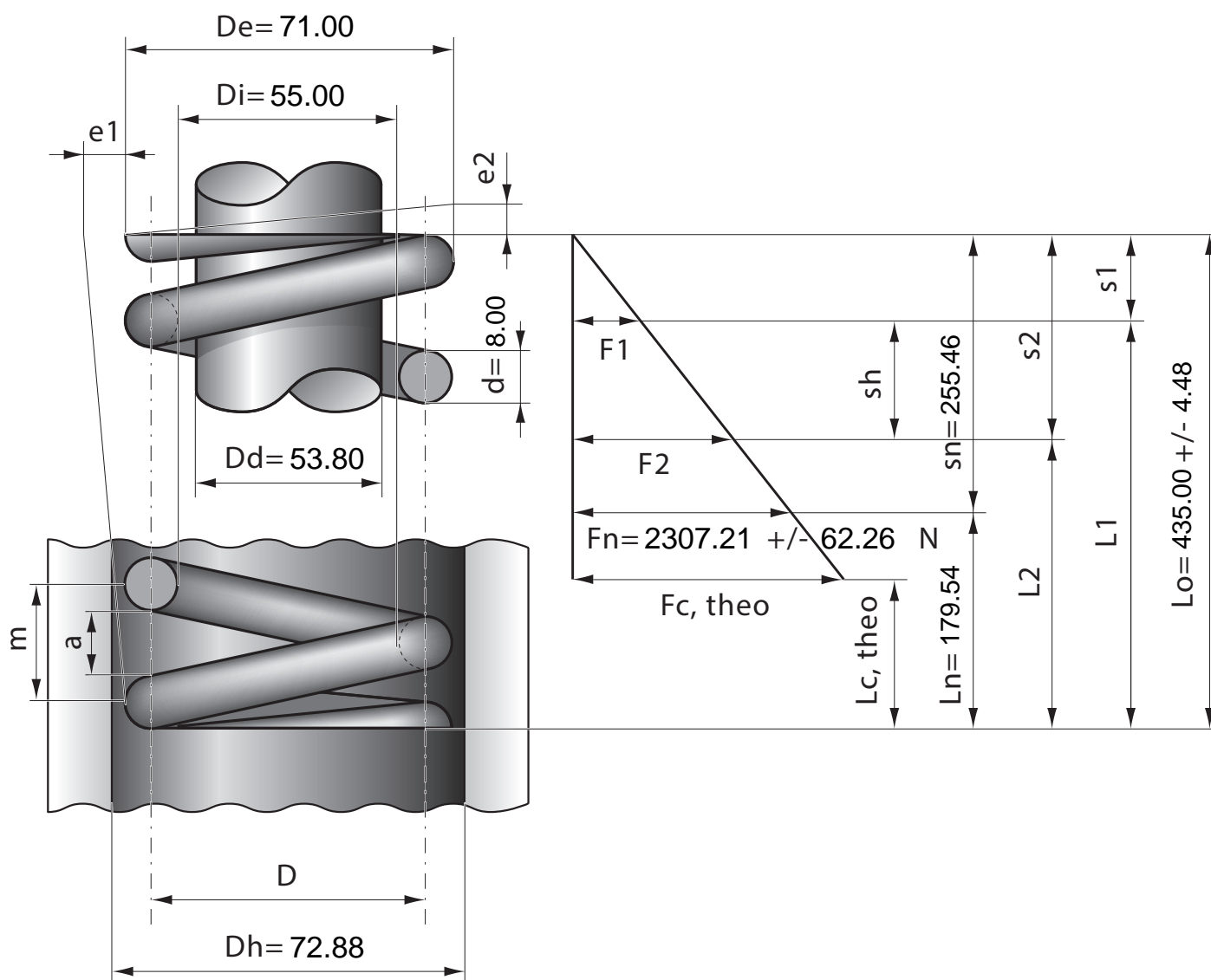

Stück	1	2	4	7	10	20	40	70	100	200	400	1000
Nettopreis/Stück	26.50	17.40	13.20	10.90	9.25	8.24	7.74	6.99	6.67			