

Артикул	Тип пружины
84/3/3	Сжатия

Материал	1.1200
R - жесткость (N/mm)	19.66
n - рабочих витков	8.50
m - Шаг	23.18
M - Масса (g)	824.67
Шлифованные торцы	Да
Устойчивость	Да
Покрытие	
a - зазор между витками	15.18

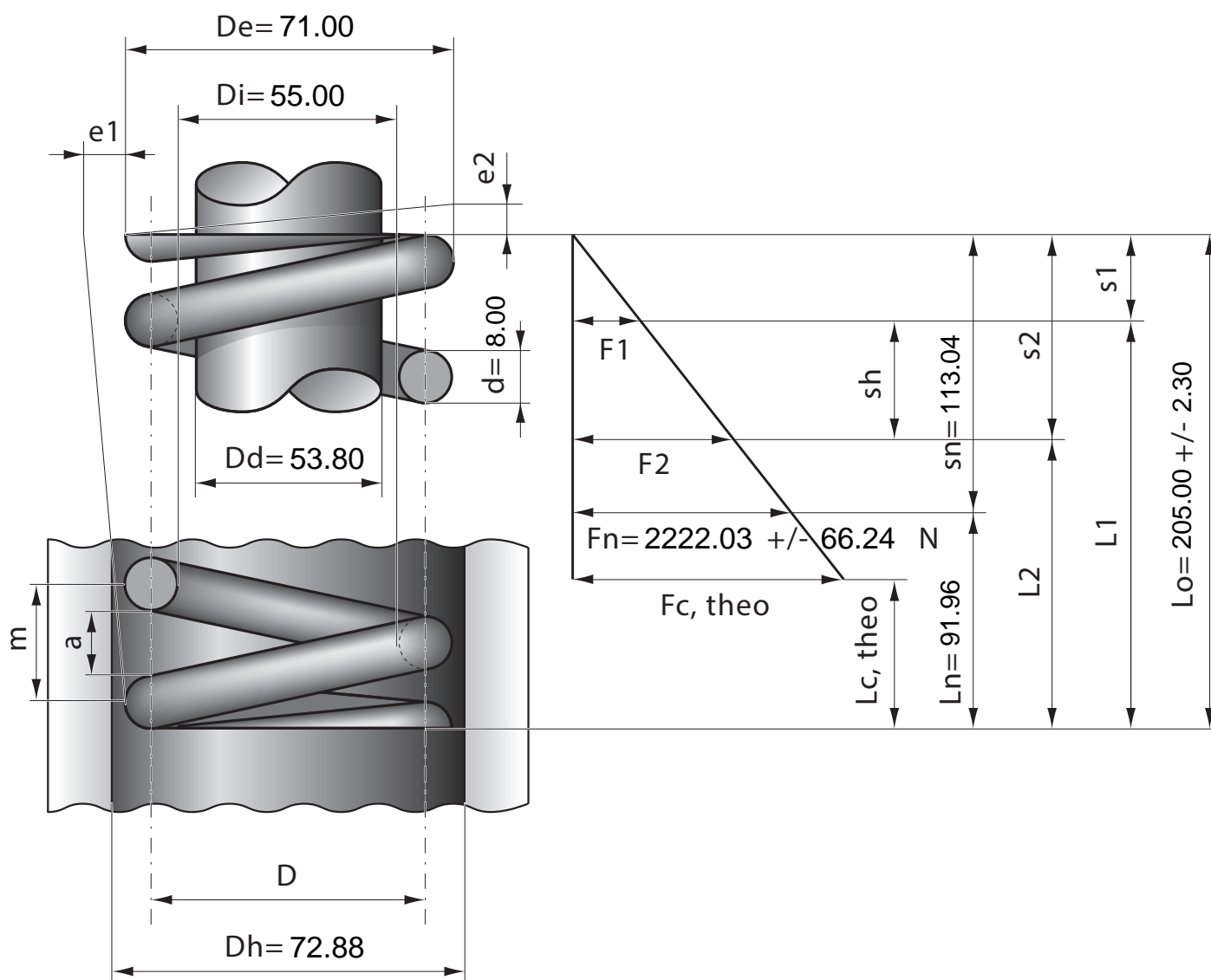

Stück	1	2	4	7	10	20	40	70	100	200	400	1000
Nettopreis/Stück	15.90	9.95	7.74	6.35	5.28	4.77	4.37	3.99	3.88			