

Артикул	Тип пружины
84/3/1	Сжатия

Материал	1.1200
R - жесткость (N/mm)	47.74
n - рабочих витков	3.50
m - Шаг	24.86
M - Масса (g)	431.80
Шлифованные торцы	Да
Устойчивость	Да
Покрытие	
a - зазор между витками	16.86

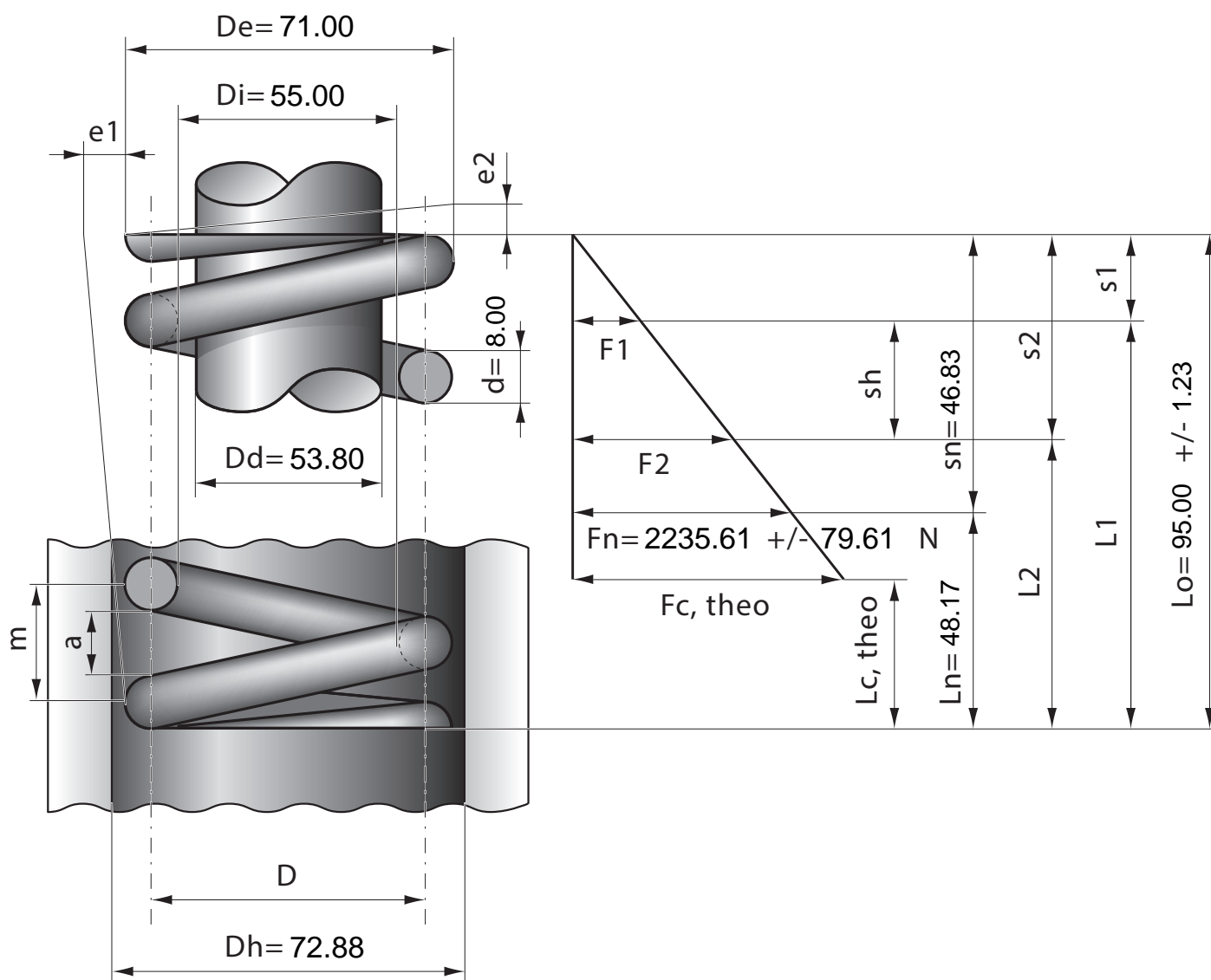

Stück	1	2	4	7	10	20	40	70	100	200	400	1000
Nettopreis/Stück	11.90	7.99	6.24	4.99	4.48	3.74	3.17	2.84	2.74	2.49		