

Артикул	Тип пружины
84/2/5	Сжатия

Материал	1.1200
R - жесткость (N/mm)	18.07
n - рабочих витков	18.50
m - Шаг	17.68
M - Масса (g)	1278.01
Шлифованные торцы	Да
Устойчивость	Нет
Покрытие	
a - зазор между витками	9.68

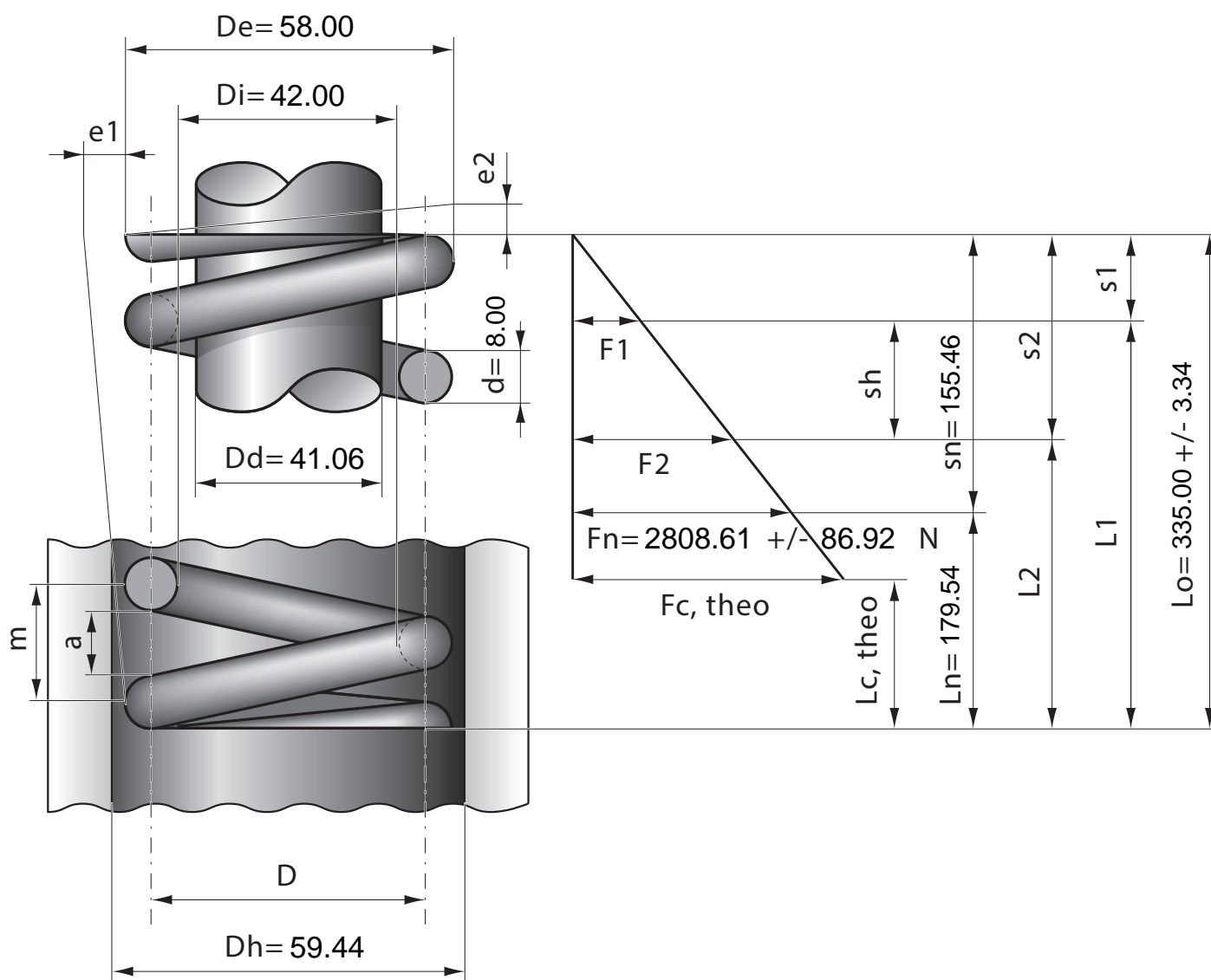

Stück	1	2	4	7	10	20	40	70	100	200	400	1000
Nettopreis/Stück	19.90	12.90	9.75	7.99	6.48	5.99	5.48	5.11	4.88			