

Артикул	Тип пружины
84/2/1	Сжатия

Материал	1.1200
R - жесткость (N/mm)	95.50
n - рабочих витков	3.50
m - Шаг	19.14
M - Масса (g)	342.66
Шлифованные торцы	Да
Устойчивость	Да
Покрытие	
a - зазор между витками	11.14

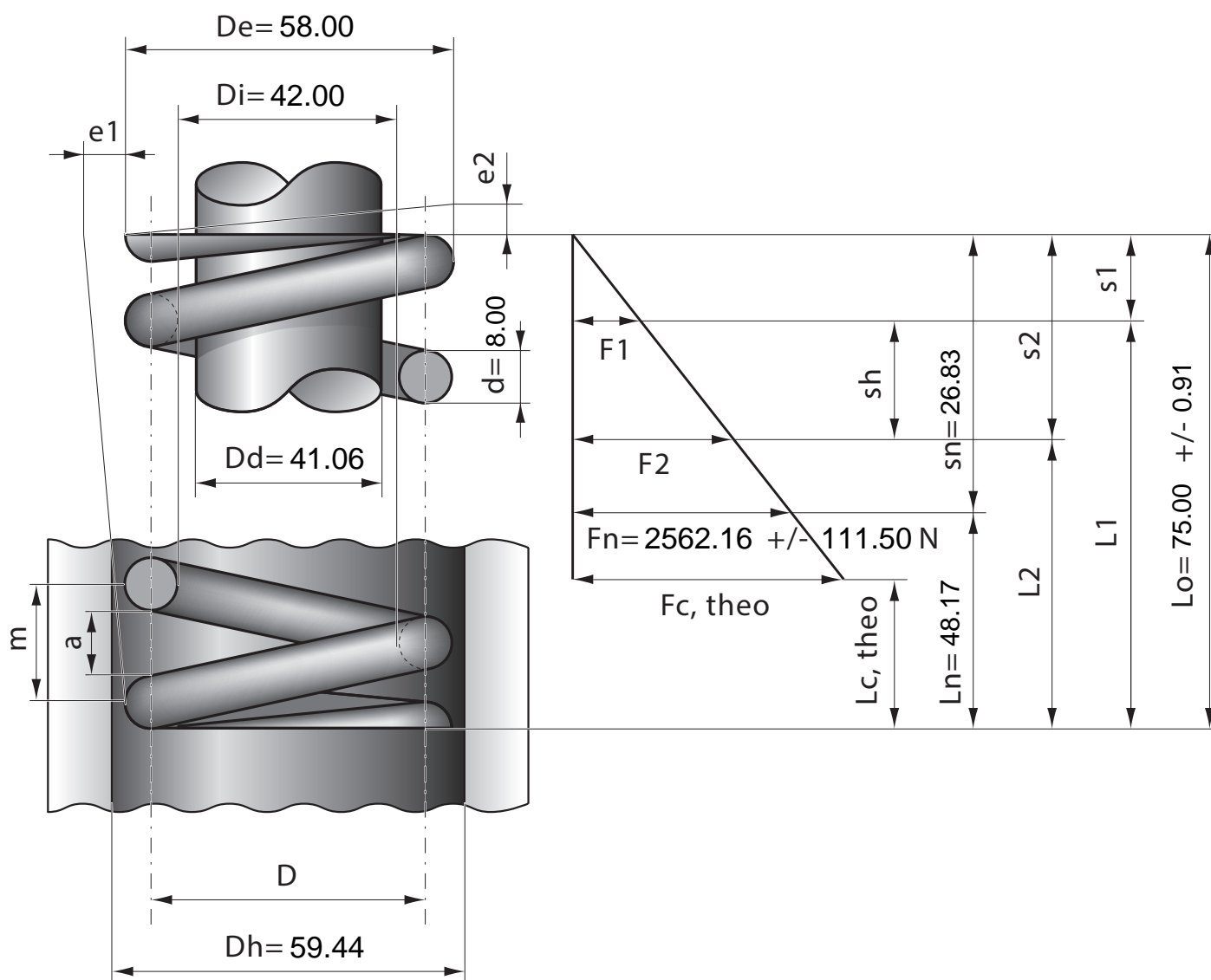

Stück	1	2	4	7	10	20	40	70	100	200	400	1000
Nettopreis/Stück	10.30	7.24	5.77	4.68	4.08	3.24	2.77	2.48	2.33	1.99		