

Артикул	Тип пружины
84/1/5	Сжатия

Материал	1.1200
R - жесткость (N/mm)	35.29
n - рабочих витков	18.50
m - Шаг	14.43
M - Масса (g)	1022.72
Шлифованные торцы	Да
Устойчивость	Нет
Покрытие	
a - зазор между витками	6.43

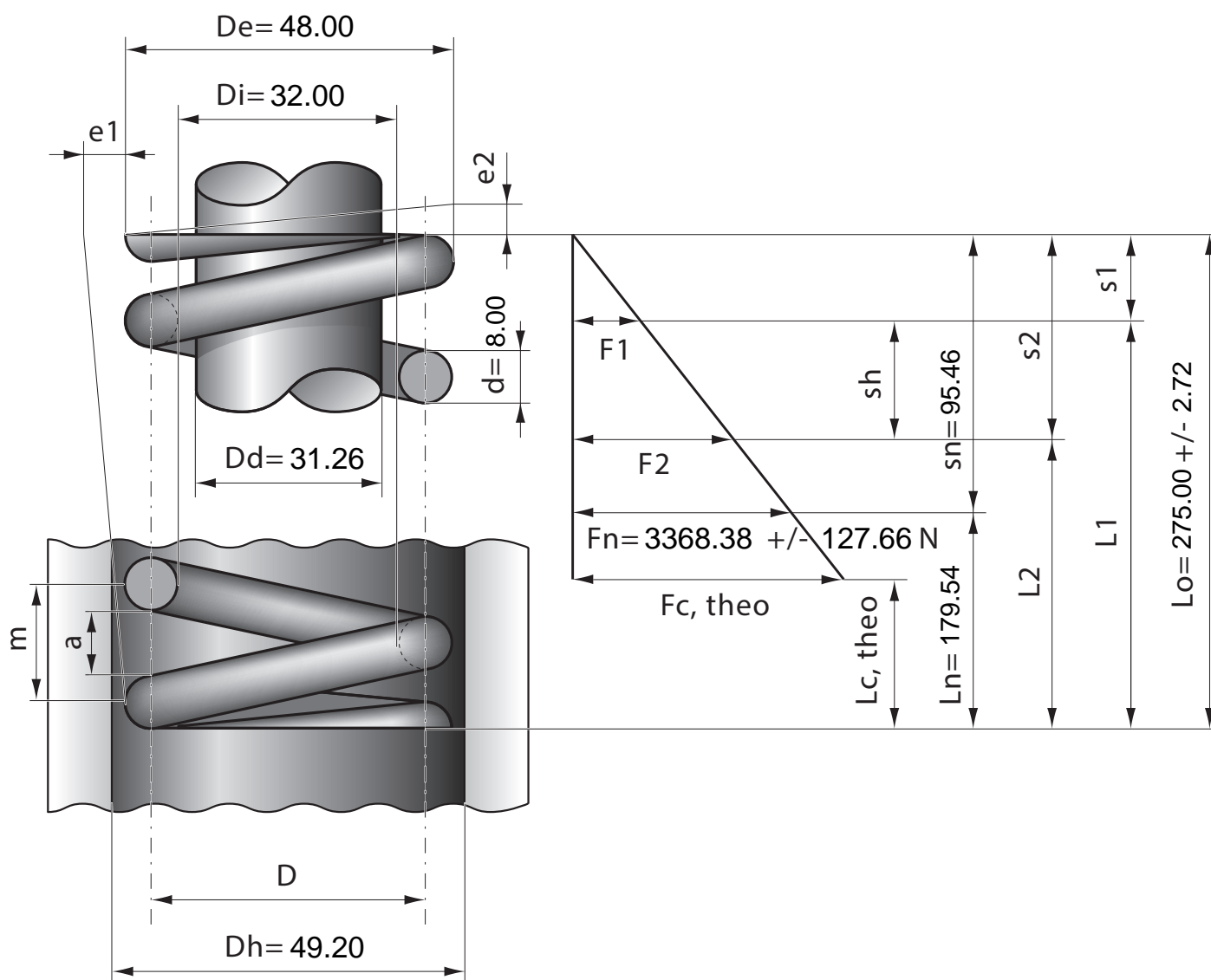

Stück	1	2	4	7	10	20	40	70	100	200	400	1000
Nettopreis/Stück	17.30	10.90	8.24	6.99	5.67	4.99	4.67	4.39	4.17			