

Артикул	Тип пружины
83/0/6	Сжатия

Материал	FK2000
R - жесткость (N/mm)	93.53
n - рабочих витков	11.50
m - Шаг	12.26
M - Масса (g)	359.34
Шлифованные торцы	Да
Устойчивость	Нет
Покрытие	DeltaTone
a - зазор между витками	5.26

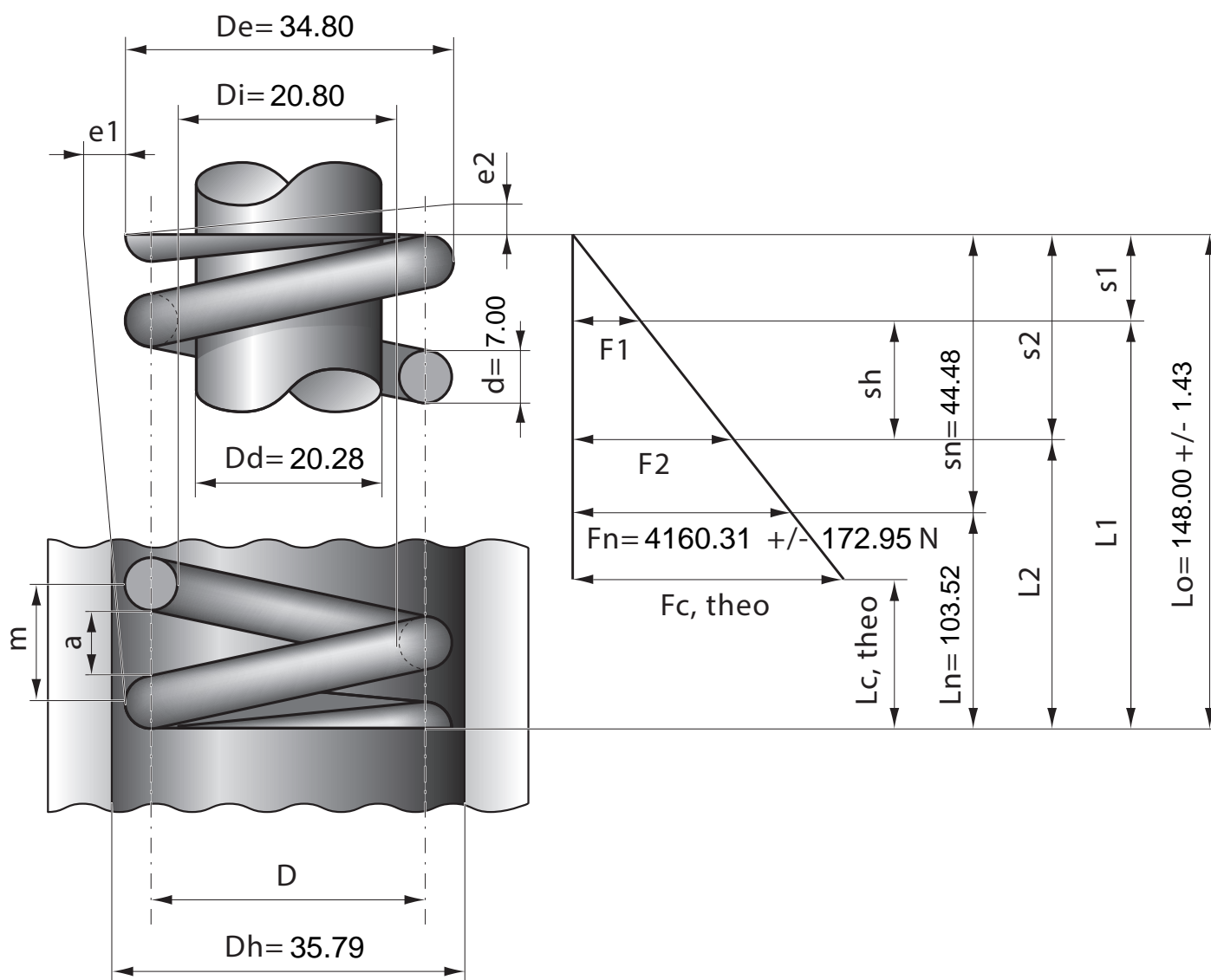

Stück	1	2	4	7	10	20	40	70	100	200	400	1000
Nettopreis/Stück	23.40	15.40	11.90	9.45	8.25	7.33	6.99	6.38	5.99			