

Артикул	Тип пружины
83/0/3	Сжатия

Материал	FK2000
R - жесткость (N/mm)	185.45
n - рабочих витков	5.80
m - Шаг	12.93
M - Масса (g)	207.64
Шлифованные торцы	Да
Устойчивость	Да
Покрытие	DeltaTone
a - зазор между витками	5.93

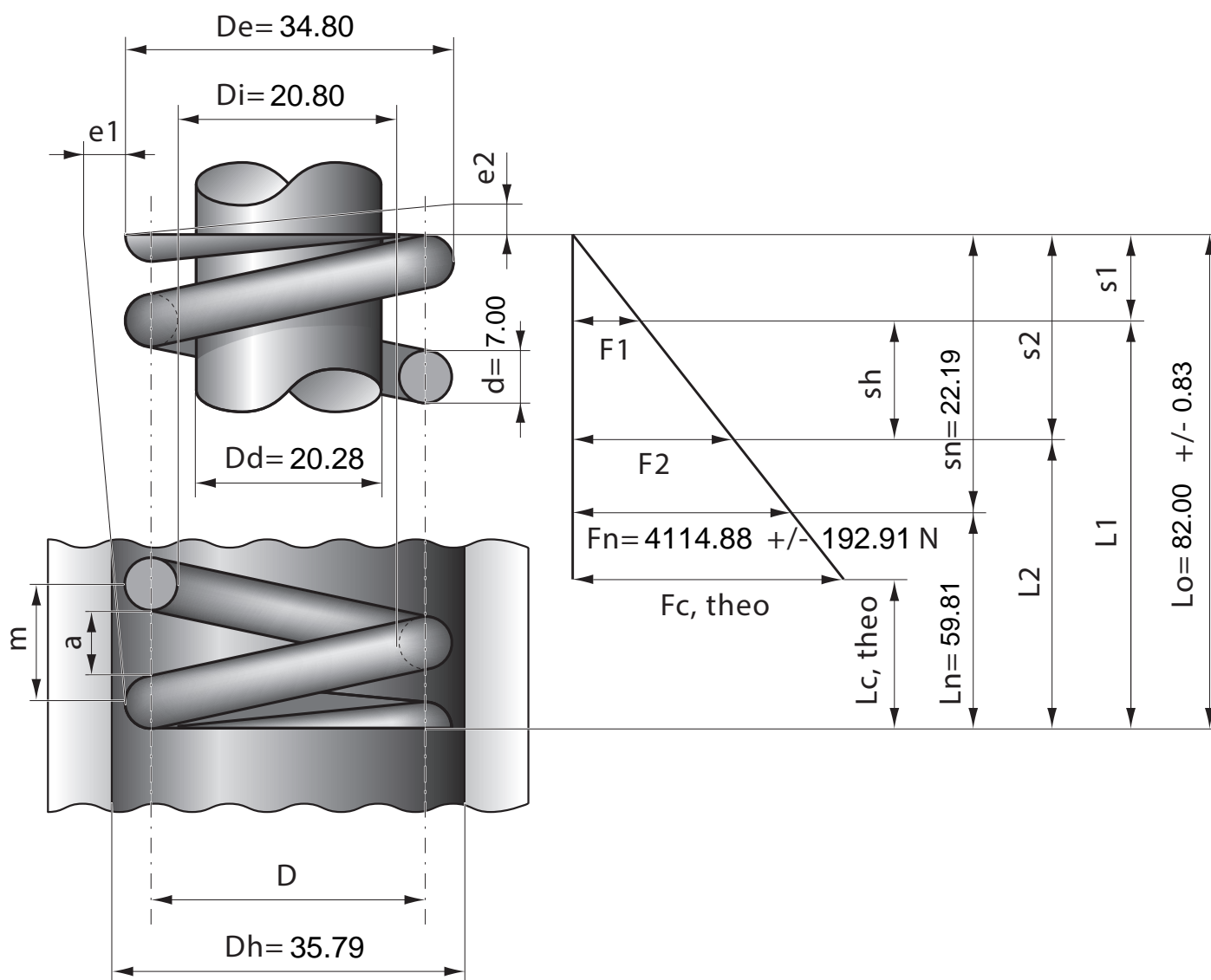

Stück	1	2	4	7	10	20	40	70	100	200	400	1000
Nettopreis/Stück	18.80	11.90	8.99	7.44	5.99	5.44	4.99	4.77	4.48			