

Артикул	Тип пружины
82/5/1	Сжатия

Материал	1.1200
R - жесткость (N/mm)	8.97
n - рабочих витков	3.50
m - Шаг	39.63
M - Масса (g)	340.95
Шлифованные торцы	Да
Устойчивость	Да
Покрытие	
a - зазор между витками	33.33

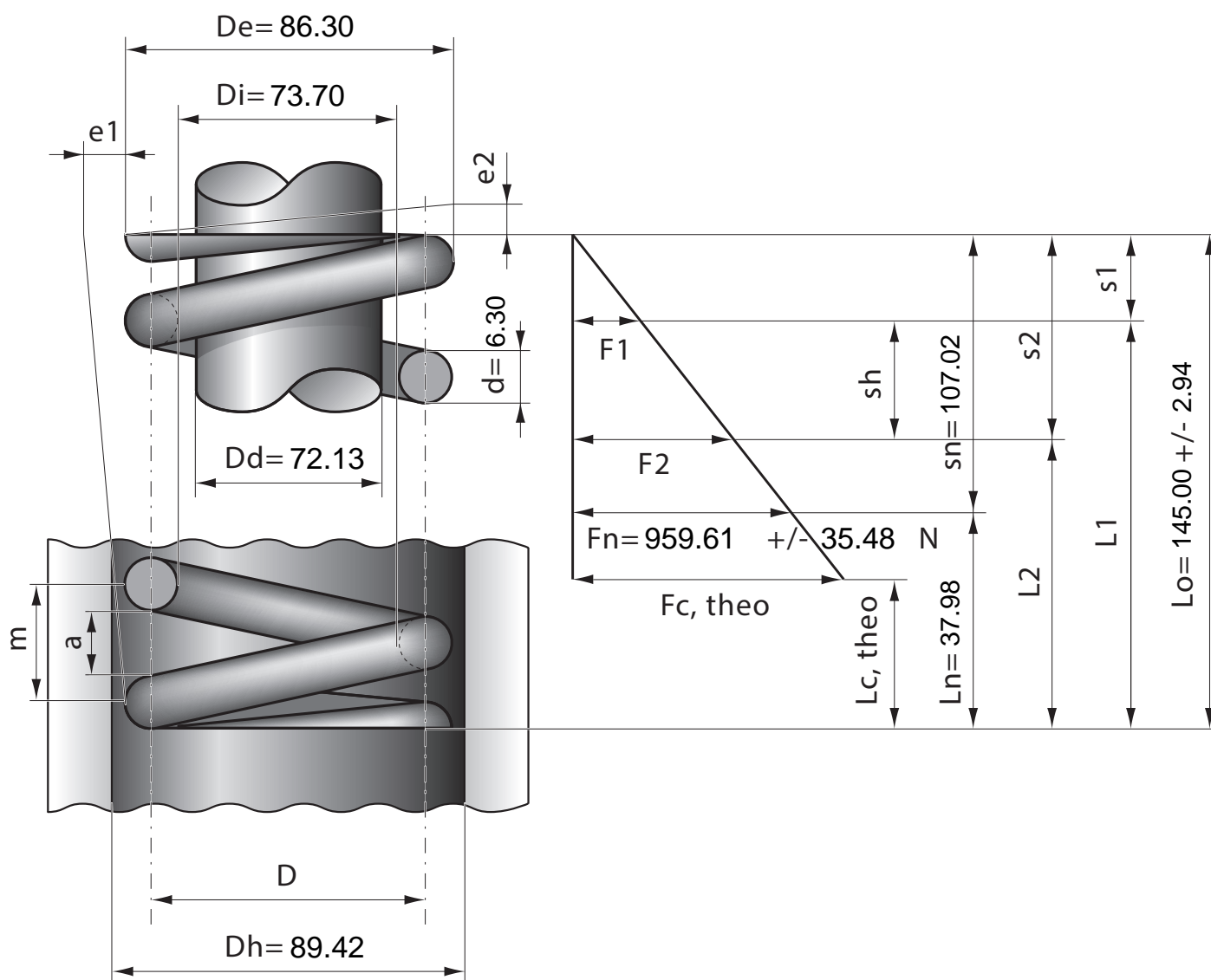

Stück	1	2	4	7	10	20	40	70	100	200	400	1000
Nettopreis/Stück	12.90	8.44	6.67	5.35	4.68	3.99	3.32	3.14	2.99	2.74		