

Артикул	Тип пружины
81/88/7	Сжатия

Материал	FK2000
R - жесткость (N/mm)	30.18
n - рабочих витков	14.50
m - Шаг	13.36
M - Масса (g)	416.69
Шлифованные торцы	Да
Устойчивость	Нет
Покрытие	DeltaTone
a - зазор между витками	7.06

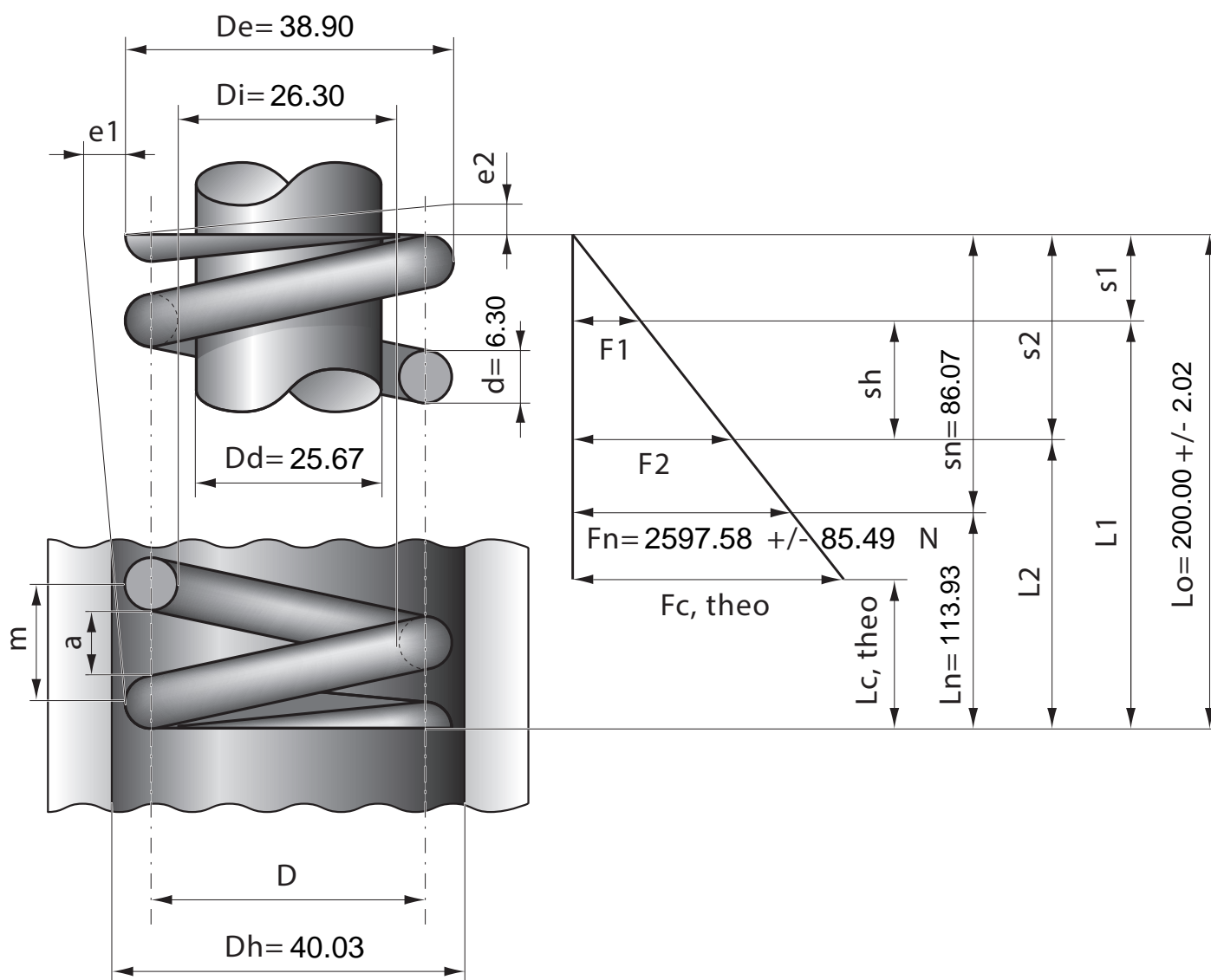

Stück	1	2	4	7	10	20	40	70	100	200	400	1000
Nettopreis/Stück	21.40	14.30	10.70	8.85	7.27	6.48	6.24	5.67	5.48			