

Артикул	Тип пружины
81/88/6	Сжатия

Материал	FK2000
R - жесткость (N/mm)	38.06
n - рабочих витков	11.50
m - Шаг	13.54
M - Масса (g)	340.93
Шлифованные торцы	Да
Устойчивость	Да
Покрытие	DeltaTone
a - зазор между витками	7.24

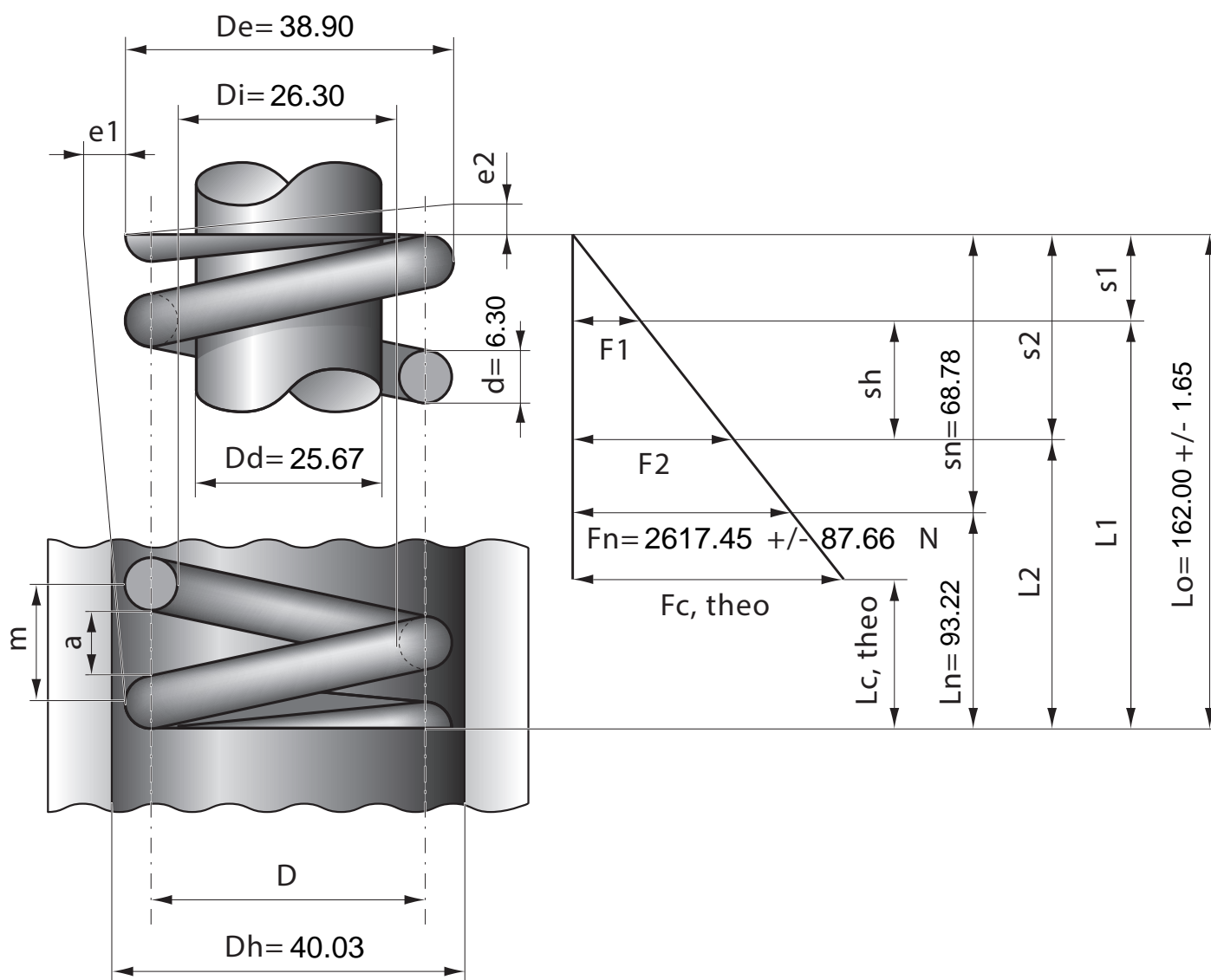

Stück	1	2	4	7	10	20	40	70	100	200	400	1000
Nettopreis/Stück	18.80	11.90	8.99	7.44	5.99	5.44	4.99	4.77	4.48			