

Артикул	Тип пружины
81/77/7	Сжатия

Материал	FK2000
R - жесткость (N/mm)	49.20
n - рабочих витков	14.50
m - Шаг	11.77
M - Масса (g)	354.29
Шлифованные торцы	Да
Устойчивость	Нет
Покрытие	DeltaTone
a - зазор между витками	5.47

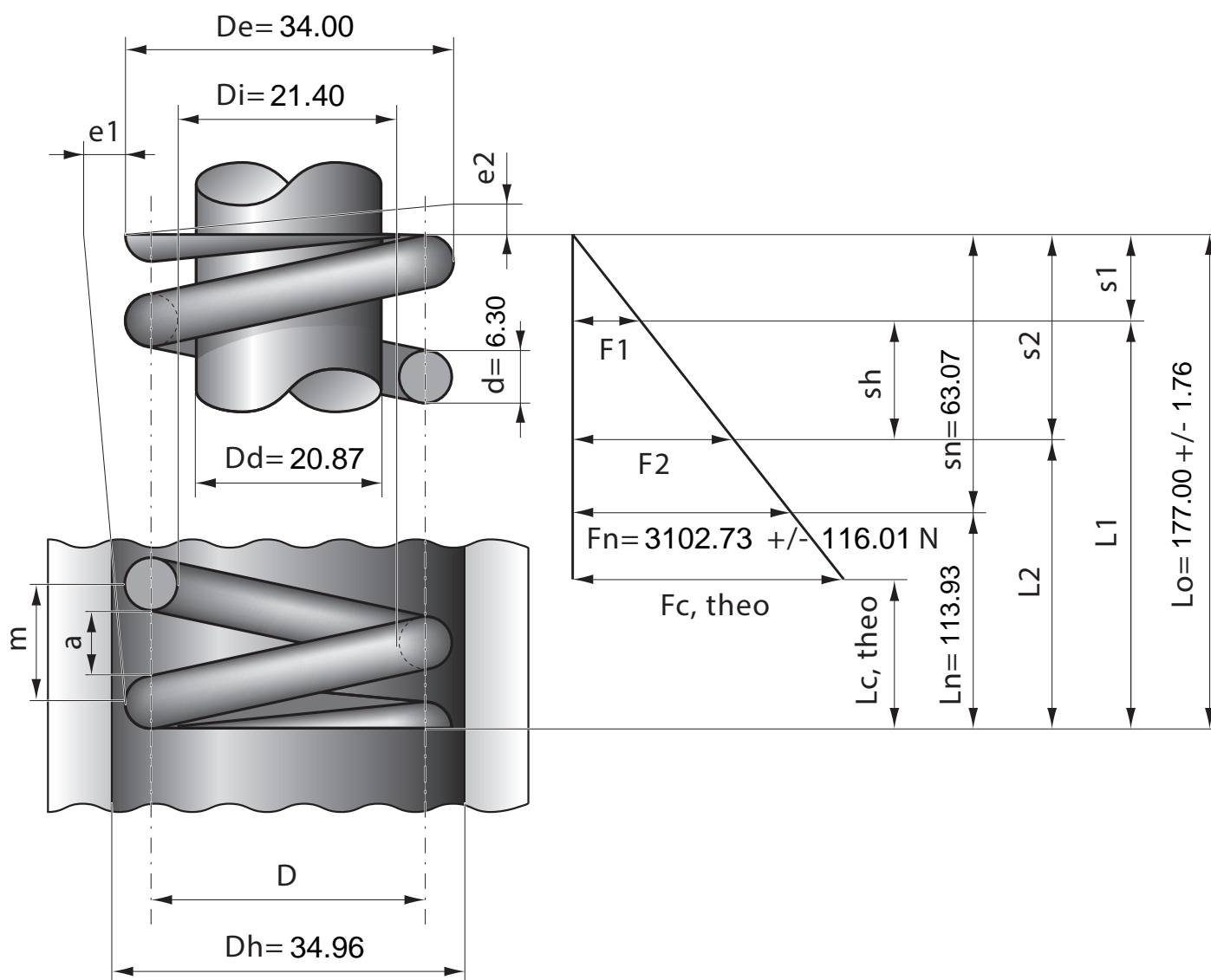

Stück	1	2	4	7	10	20	40	70	100	200	400	1000
Nettopreis/Stück	17.30	10.90	8.24	6.99	5.67	4.99	4.67	4.39	4.17			