

Артикул	Тип пружины
81/77/6	Сжатия

Материал	FK2000
R - жесткость (N/mm)	62.03
n - рабочих витков	11.50
m - Шаг	11.89
M - Масса (g)	289.86
Шлифованные торцы	Да
Устойчивость	Да
Покрытие	DeltaTone
a - зазор между витками	5.59

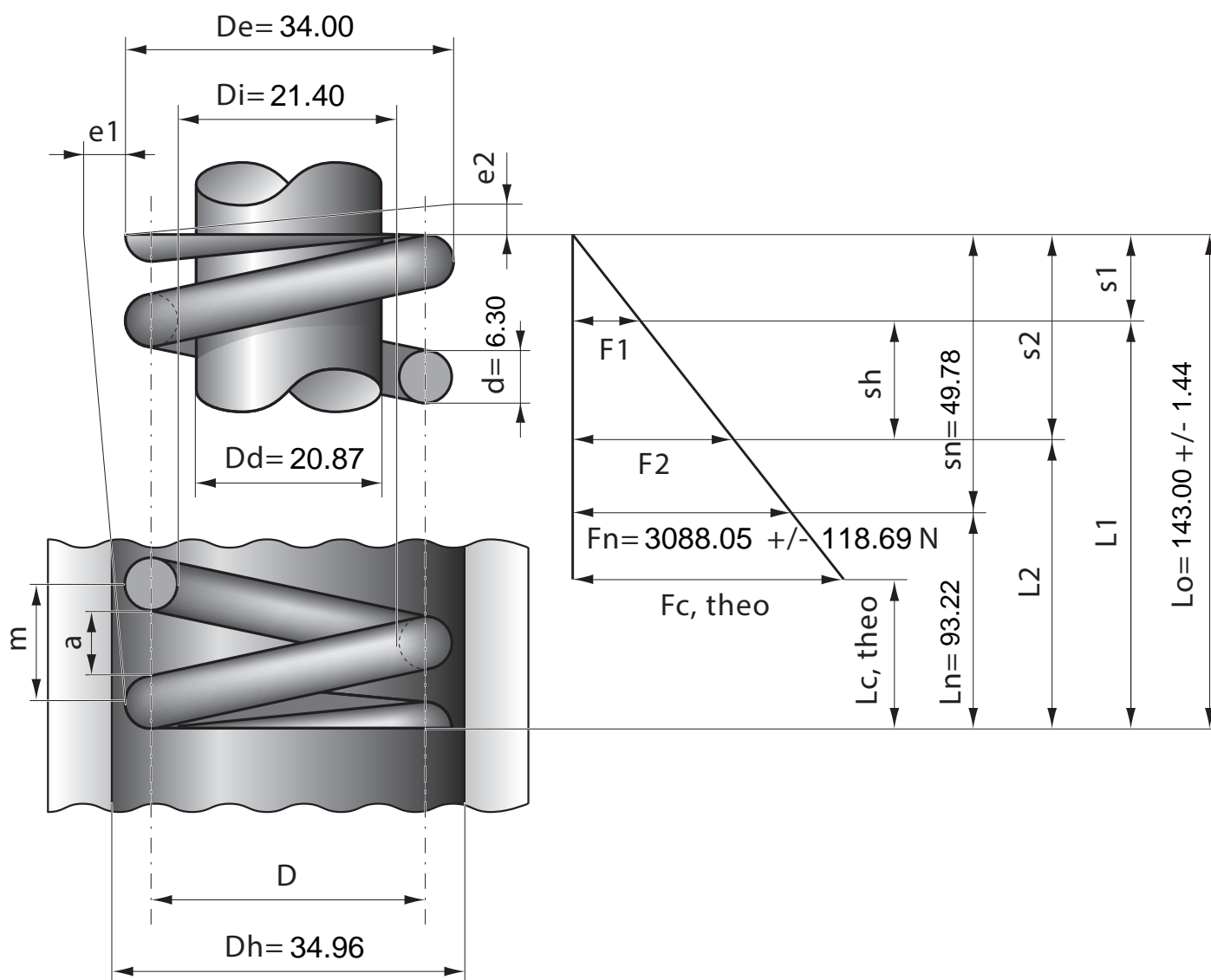

Stück	1	2	4	7	10	20	40	70	100	200	400	1000
Nettopreis/Stück	15.90	9.95	7.74	6.35	5.28	4.77	4.37	3.99	3.88			