

Артикул	Тип пружины
81/77/2	Сжатия

Материал	FK2000
R - жесткость (N/mm)	158.53
n - рабочих витков	4.50
m - Шаг	12.82
M - Масса (g)	139.56
Шлифованные торцы	Да
Устойчивость	Да
Покрытие	DeltaTone
a - зазор между витками	6.52

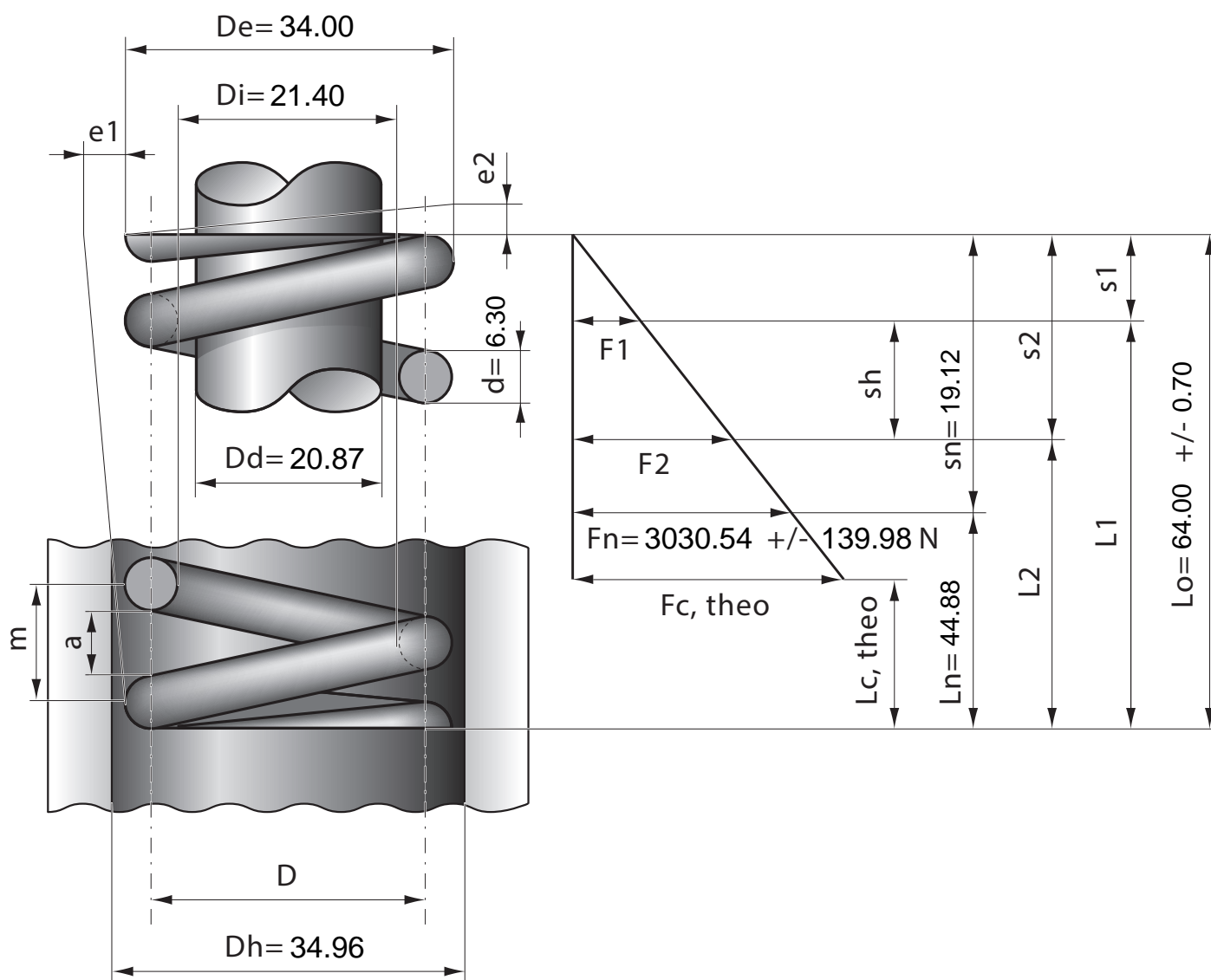

Stück	1	2	4	7	10	20	40	70	100	200	400	1000
Nettopreis/Stück	12.90	8.44	6.67	5.35	4.68	3.99	3.32	3.14	2.99	2.74		