

Артикул	Тип пружины
81/66/7	Сжатия

Материал	FK2000
R - жесткость (N/mm)	68.56
n - рабочих витков	14.50
m - Шаг	10.74
M - Масса (g)	317.31
Шлифованные торцы	Да
Устойчивость	Нет
Покрытие	DeltaTone
a - зазор между витками	4.44

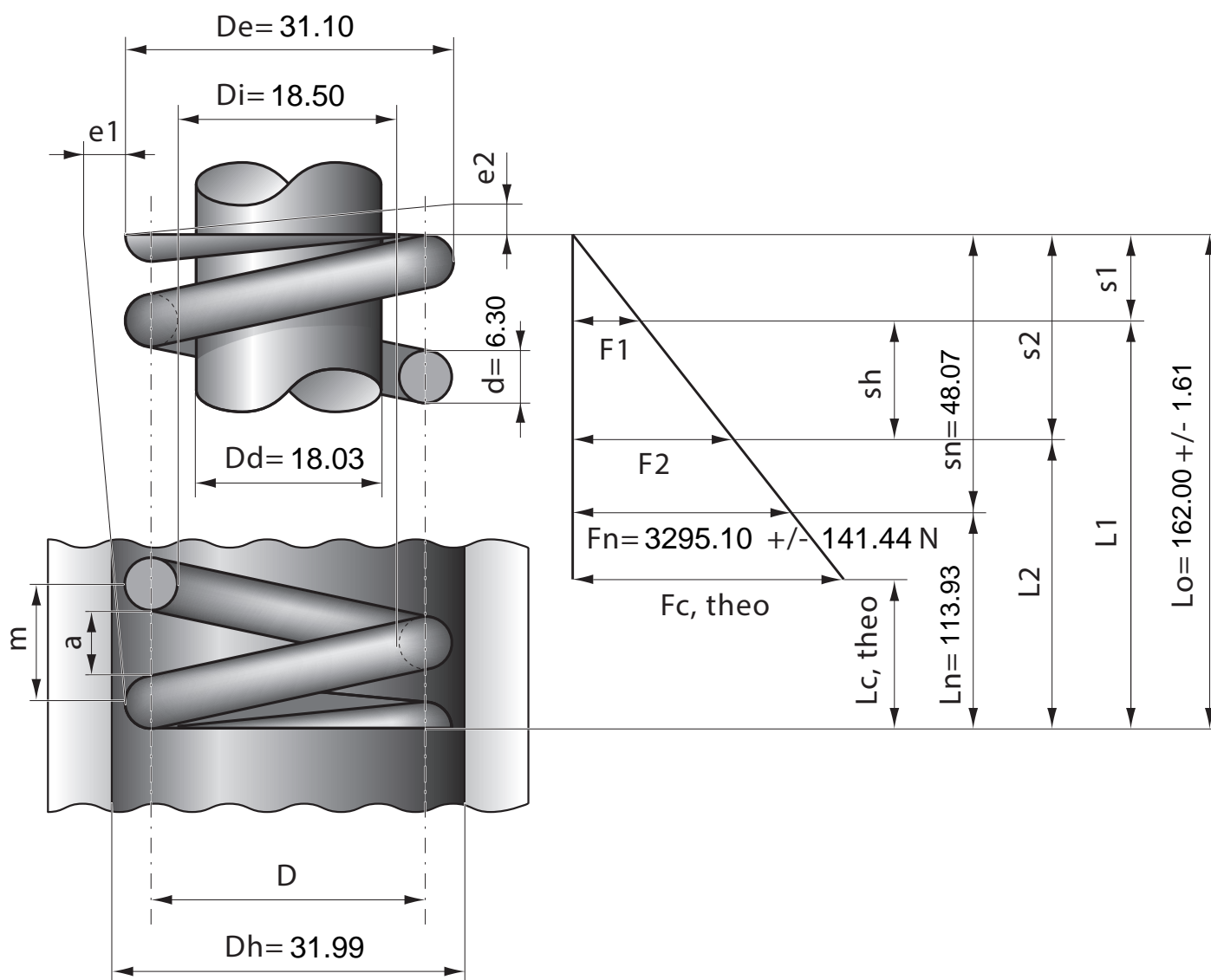

Stück	1	2	4	7	10	20	40	70	100	200	400	1000
Nettopreis/Stück	18.80	11.90	8.99	7.44	5.99	5.44	4.99	4.77	4.48			