

Артикул	Тип пружины
81/66/5	Сжатия

Материал	FK2000
R - жесткость (N/mm)	104.64
n - рабочих витков	9.50
m - Шаг	11.13
M - Масса (g)	221.21
Шлифованные торцы	Да
Устойчивость	Да
Покрытие	DeltaTone
a - зазор между витками	4.83

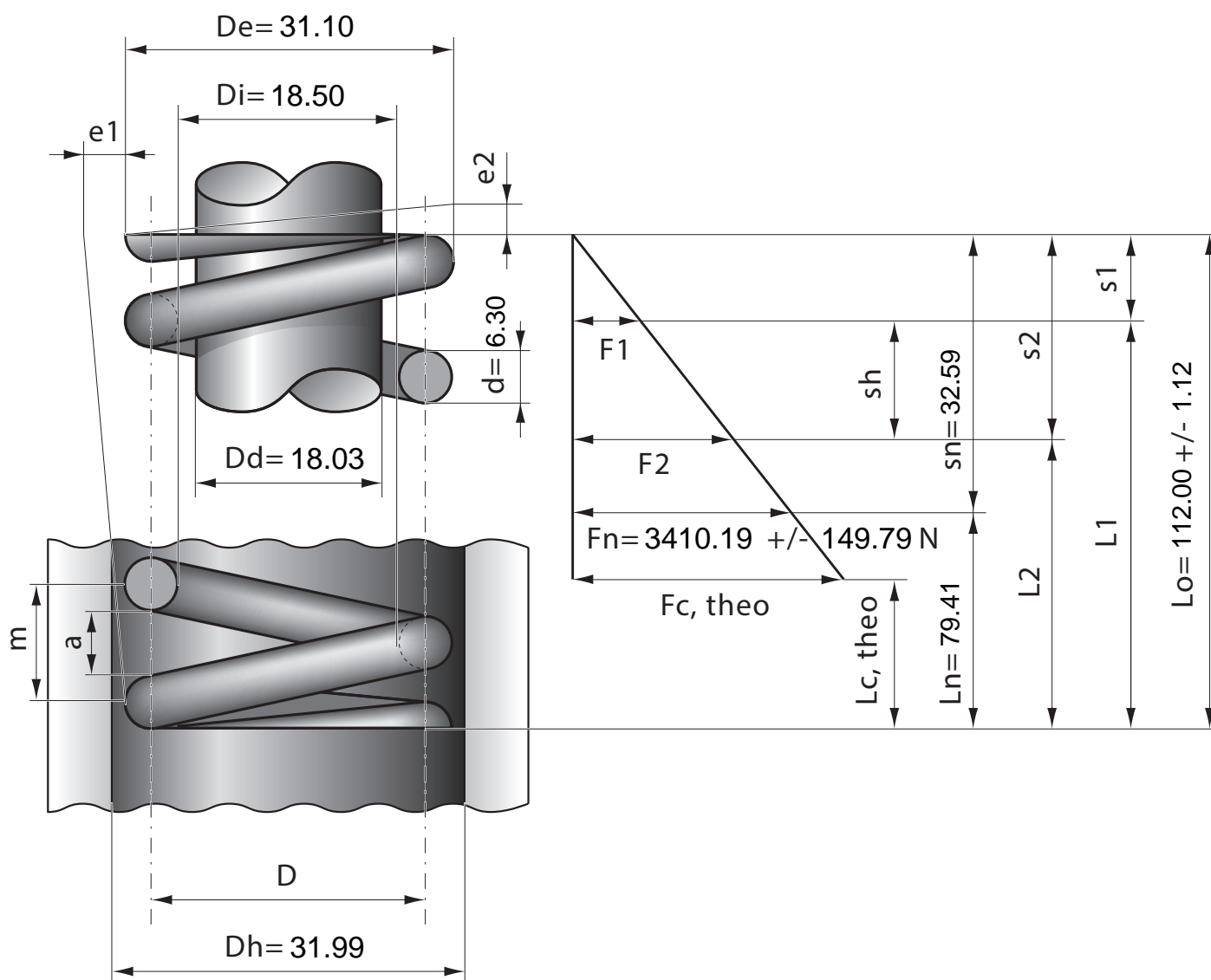

Stück	1	2	4	7	10	20	40	70	100	200	400	1000
Nettopreis/Stück	15.00	9.49	7.22	5.88	4.99	4.48	3.99	3.69	3.49	3.33		