

Артикул	Тип пружины
81/66/2	Сжатия

Материал	FK2000
R - жесткость (N/mm)	220.90
n - рабочих витков	4.50
m - Шаг	11.93
M - Масса (g)	125.05
Шлифованные торцы	Да
Устойчивость	Да
Покрытие	DeltaTone
a - зазор между витками	5.63

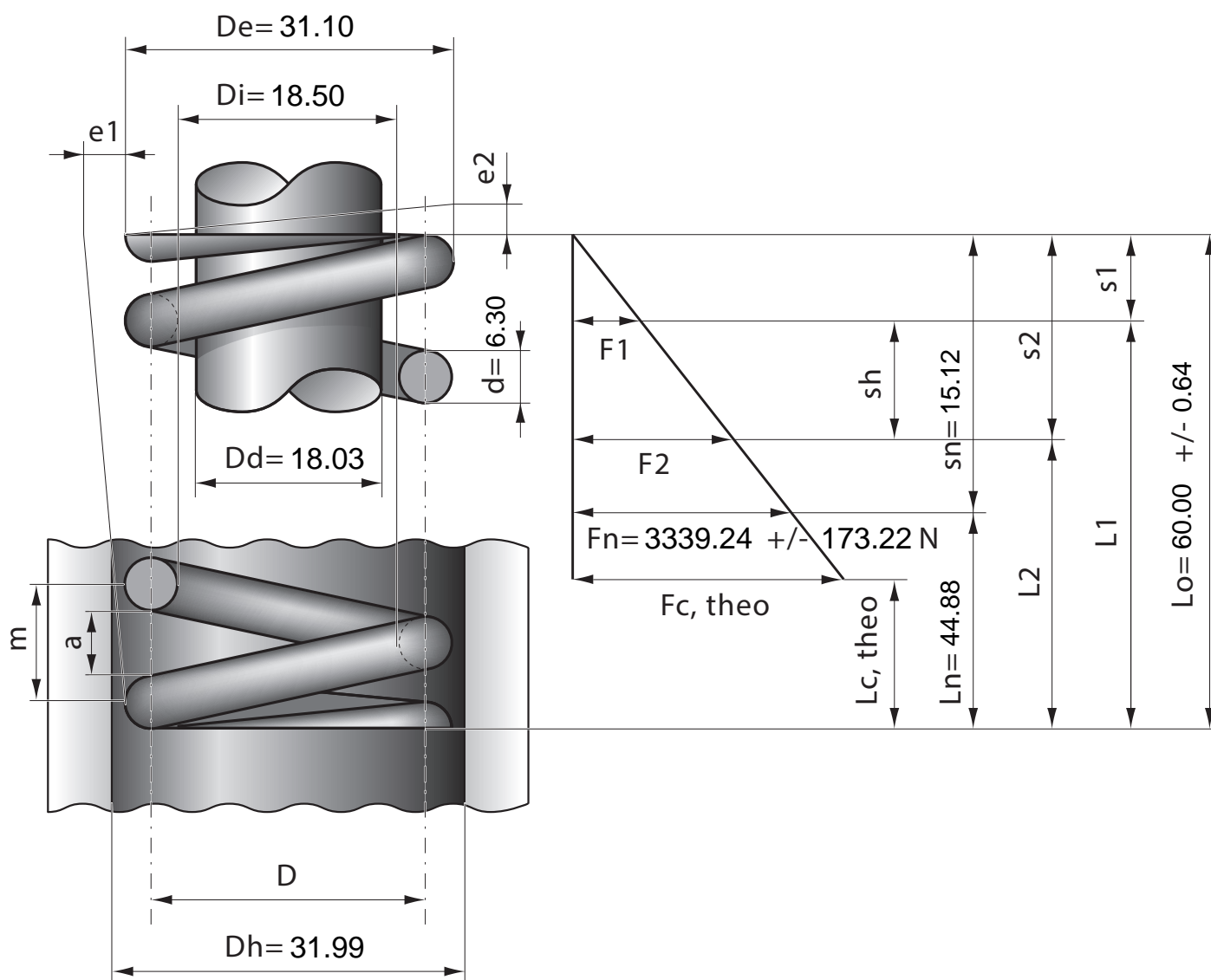

Stück	1	2	4	7	10	20	40	70	100	200	400	1000
Nettopreis/Stück	11.90	7.99	6.24	4.99	4.48	3.74	3.17	2.84	2.74	2.49		