

Артикул	Тип пружины
81/50/5	Сжатия

Материал	1.1200
R - жесткость (N/mm)	4.67
n - рабочих витков	14.50
m - Шаг	23.66
M - Масса (g)	672.27
Шлифованные торцы	Да
Устойчивость	Нет
Покрытие	
a - зазор между витками	17.66

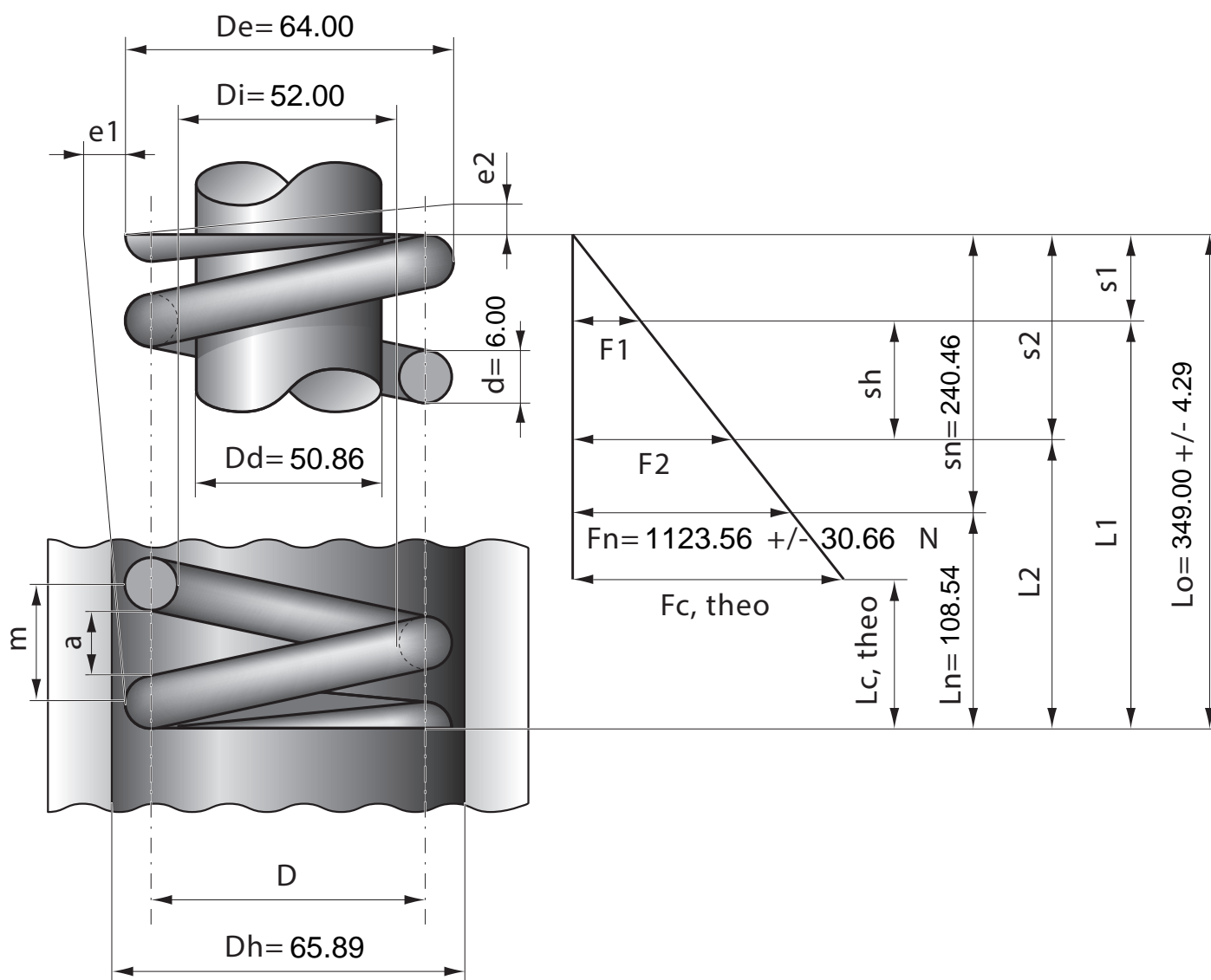

Stück	1	2	4	7	10	20	40	70	100	200	400	1000
Nettopreis/Stück	12.90	8.44	6.67	5.35	4.68	3.99	3.32	3.14	2.99	2.74		