

Артикул	Тип пружины
81/20/5	Сжатия

Материал	1.1200
R - жесткость (N/mm)	18.00
n - рабочих витков	14.50
m - Шаг	13.38
M - Масса (g)	428.23
Шлифованные торцы	Да
Устойчивость	Нет
Покрытие	
a - зазор между витками	7.38

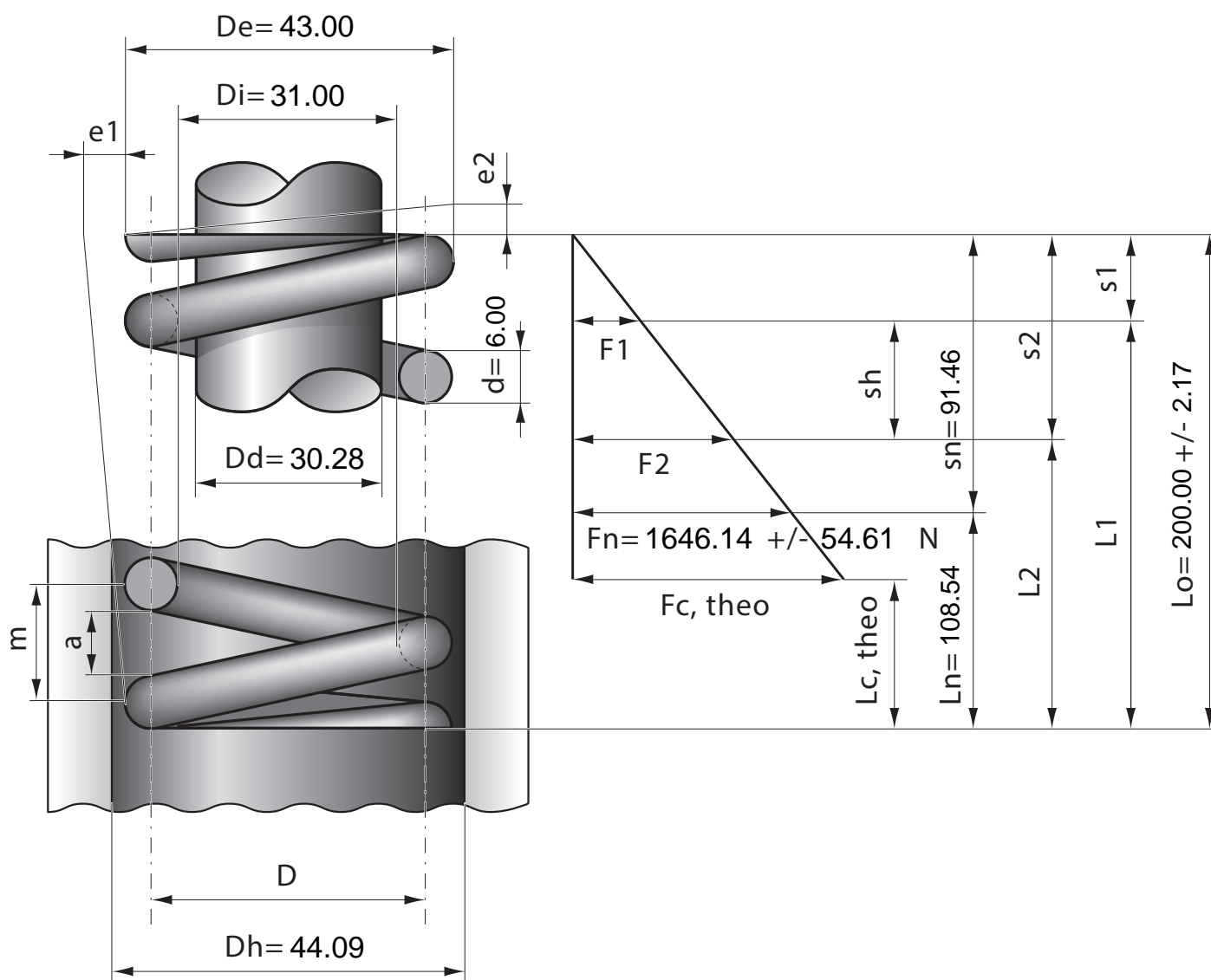

Stück	1	2	4	7	10	20	40	70	100	200	400	1000
Nettopreis/Stück	9.25	6.73	5.24	4.24	3.68	2.99	2.37	1.99	1.77	1.63	1.54	1.39