

Артикул	Тип пружины
81/10/3	Сжатия

Материал	1.1200
R - жесткость (N/mm)	53.79
n - рабочих витков	7.50
m - Шаг	12.13
M - Масса (g)	213.27
Шлифованные торцы	Да
Устойчивость	Да
Покрытие	
a - зазор между витками	6.13

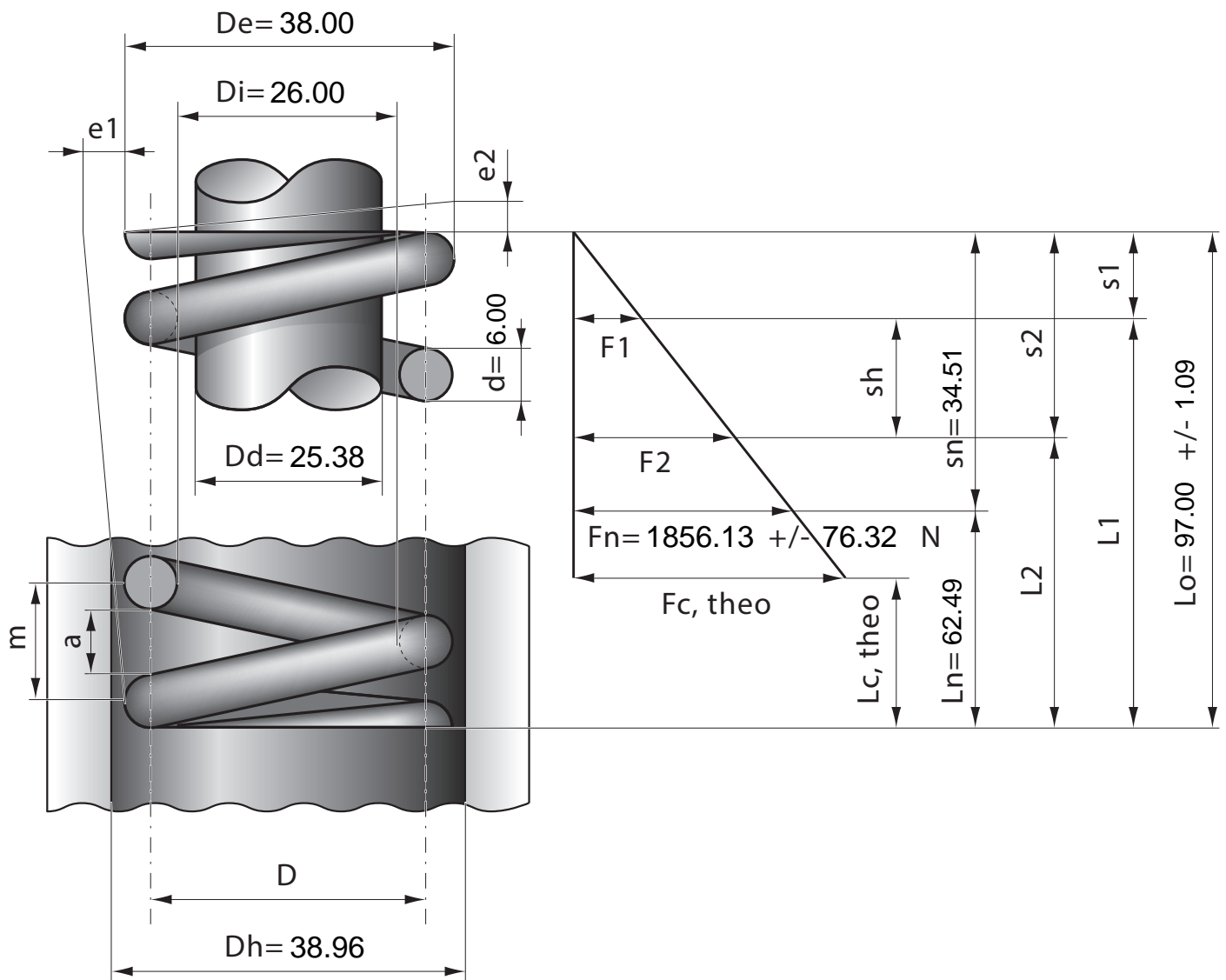

Stück	1	2	4	7	10	20	40	70	100	200	400	1000
Nettopreis/Stück	7.35	5.13	3.99	3.24	2.77	2.24	1.74	1.37	1.09	0.97	0.87	0.81