

Артикул	Тип пружины
80/6/5	Сжатия

Материал	1.1200
R - жесткость (N/mm)	0.82
n - рабочих витков	18.50
m - Шаг	42.16
M - Масса (g)	755.19
Шлифованные торцы	Да
Устойчивость	Нет
Покрытие	
a - зазор между витками	37.16

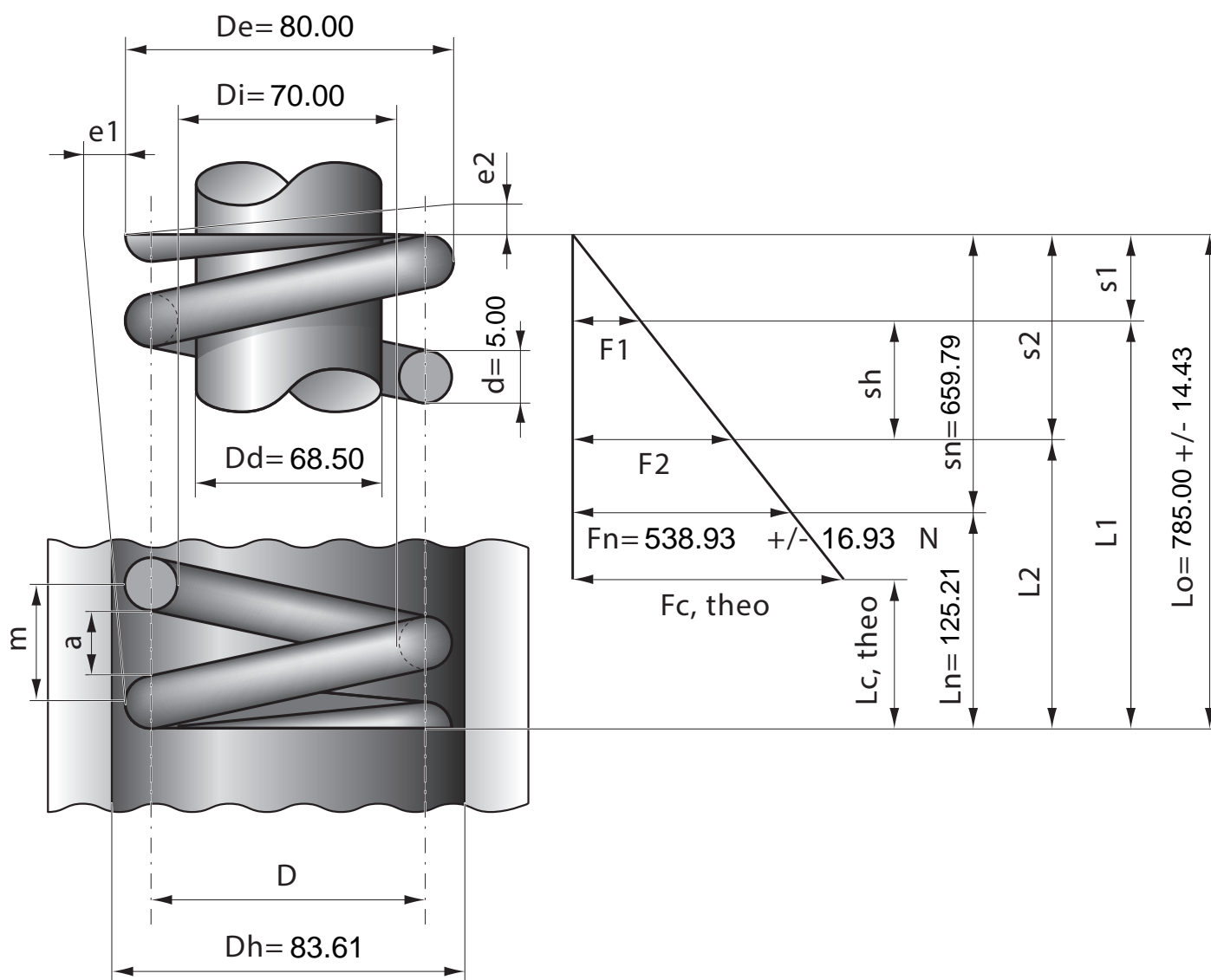

Stück	1	2	4	7	10	20	40	70	100	200	400	1000
Nettopreis/Stück	23.40	15.40	11.90	9.45	8.25	7.33	6.99	6.38	5.99			