

Артикул	Тип пружины
80/6/3	Сжатия

Материал	1.1200
R - жесткость (N/mm)	1.78
n - рабочих витков	8.50
m - Шаг	43.41
M - Масса (g)	386.54
Шлифованные торцы	Да
Устойчивость	Да
Покрытие	
a - зазор между витками	38.41

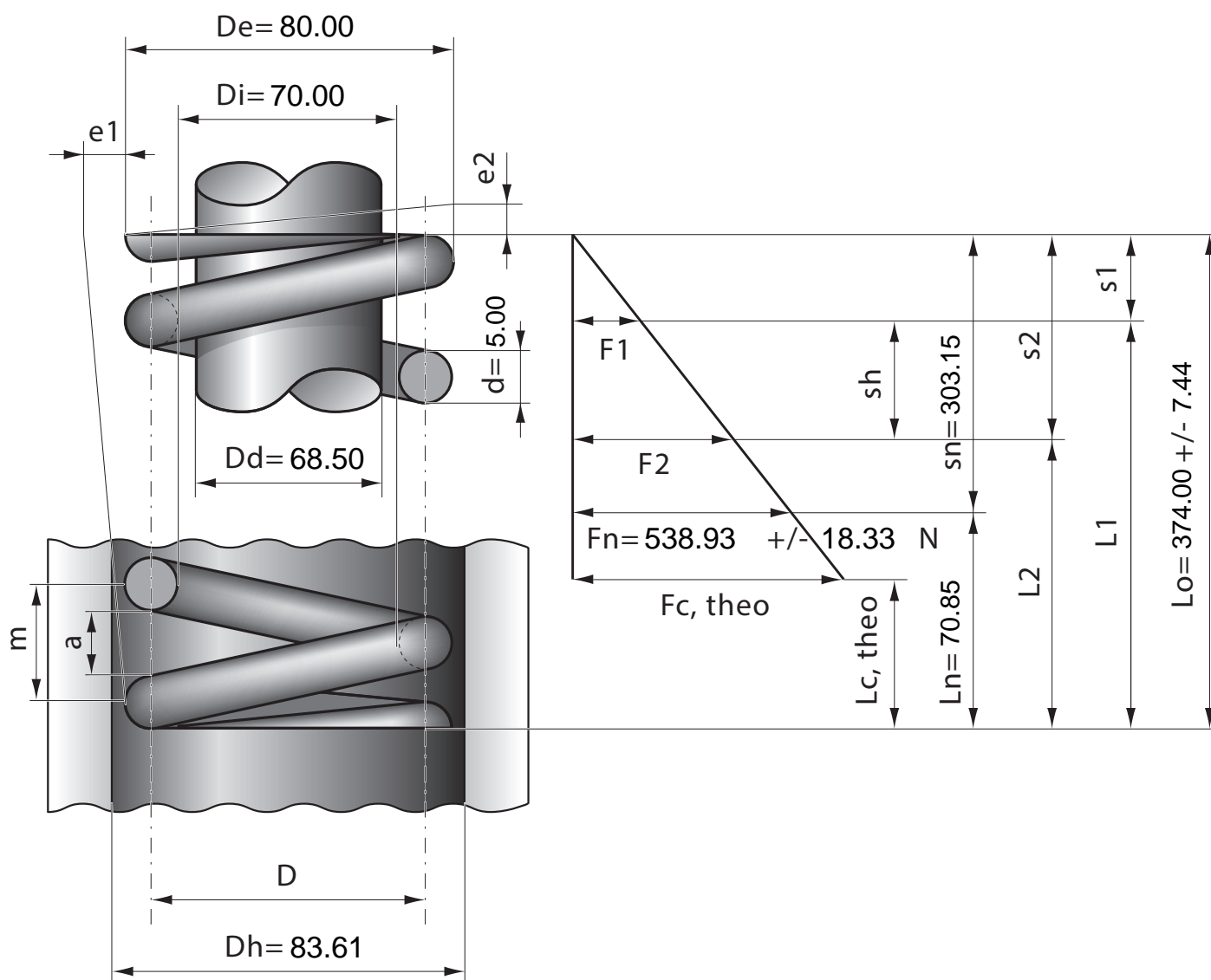

Stück	1	2	4	7	10	20	40	70	100	200	400	1000
Nettopreis/Stück	17.30	10.90	8.24	6.99	5.67	4.99	4.67	4.39	4.17			