

Артикул	Тип пружины
80/6/2	Сжатия

Материал	1.1200
R - жесткость (N/mm)	2.75
n - рабочих витков	5.50
m - Шаг	47.64
M - Масса (g)	276.44
Шлифованные торцы	Да
Устойчивость	Да
Покрытие	
a - зазор между витками	42.64

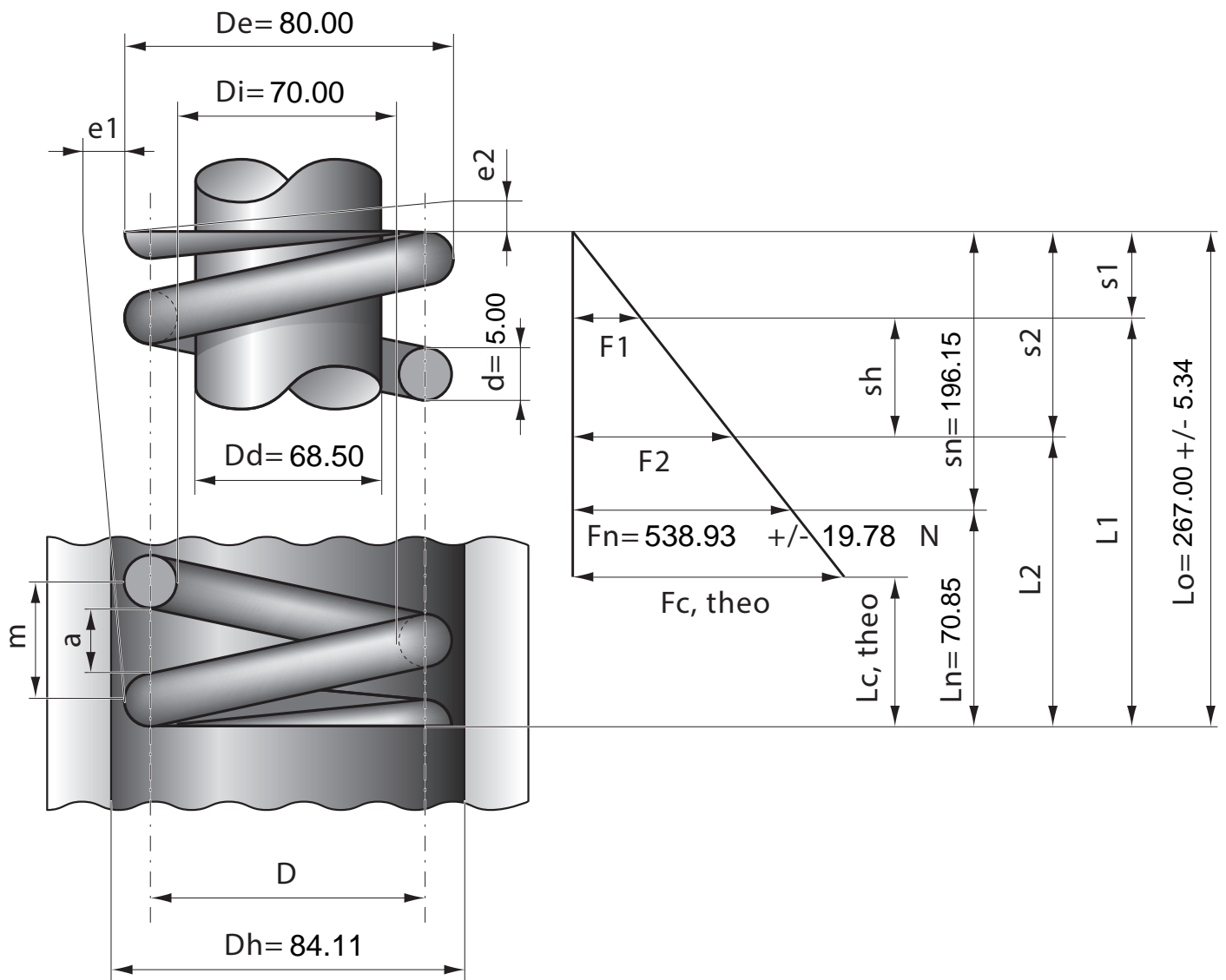

Stück	1	2	4	7	10	20	40	70	100	200	400	1000
Nettopreis/Stück	12.90	8.44	6.67	5.35	4.68	3.99	3.32	3.14	2.99	2.74		