

Артикул	Тип пружины
80/5/5	Сжатия

Материал	1.1200
R - жесткость (N/mm)	1.38
n - рабочих витков	18.50
m - Шаг	31.35
M - Масса (g)	632.44
Шлифованные торцы	Да
Устойчивость	Нет
Покрытие	
a - зазор между витками	26.35

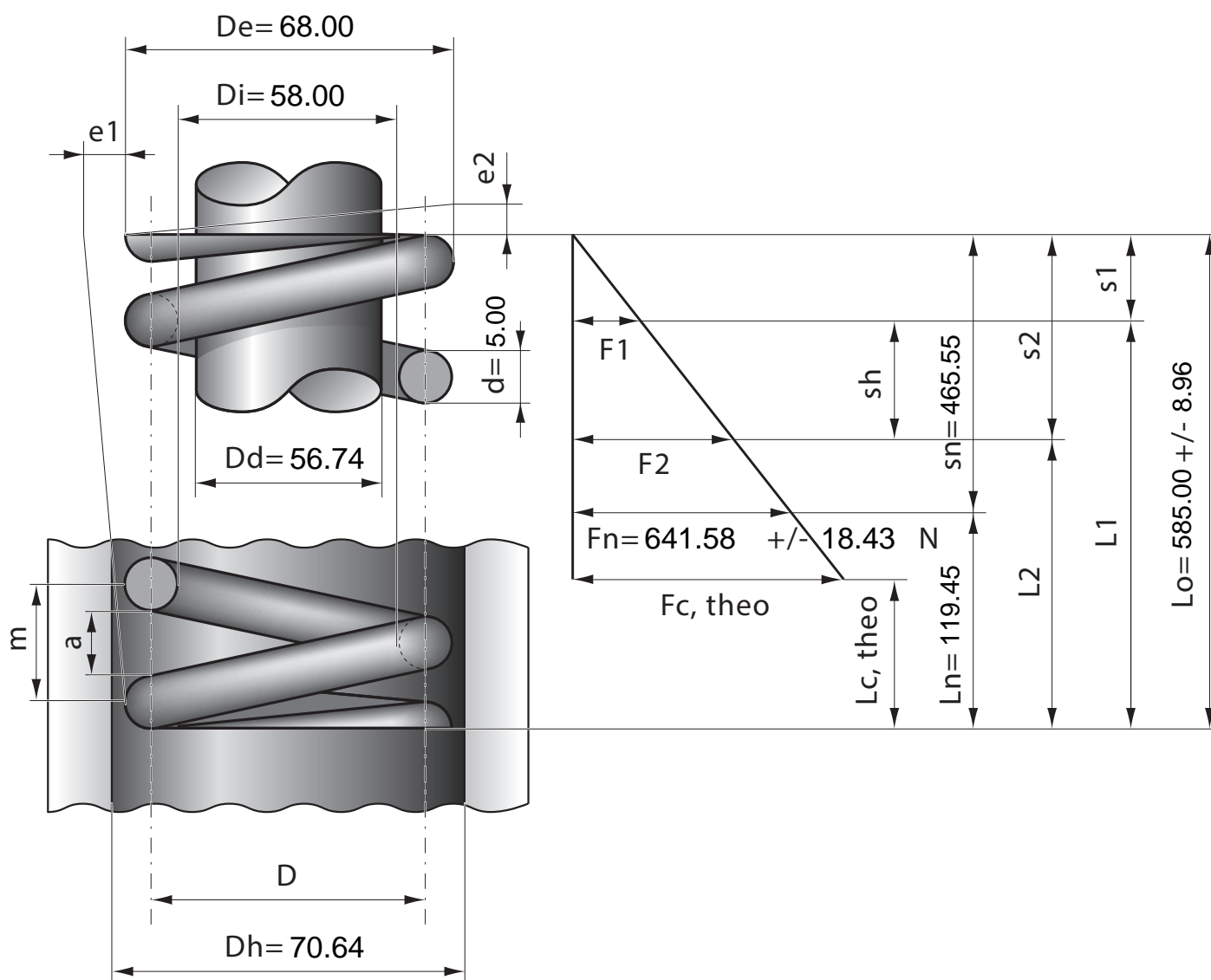

Stück	1	2	4	7	10	20	40	70	100	200	400	1000
Nettopreis/Stück	18.80	11.90	8.99	7.44	5.99	5.44	4.99	4.77	4.48			