

Артикул	Тип пружины
80/2/2	Сжатия

Материал	1.1200
R - жесткость (N/mm)	35.37
n - рабочих витков	5.50
m - Шаг	12.73
M - Масса (g)	116.93
Шлифованные торцы	Да
Устойчивость	Да
Покрытие	
a - зазор между витками	7.73

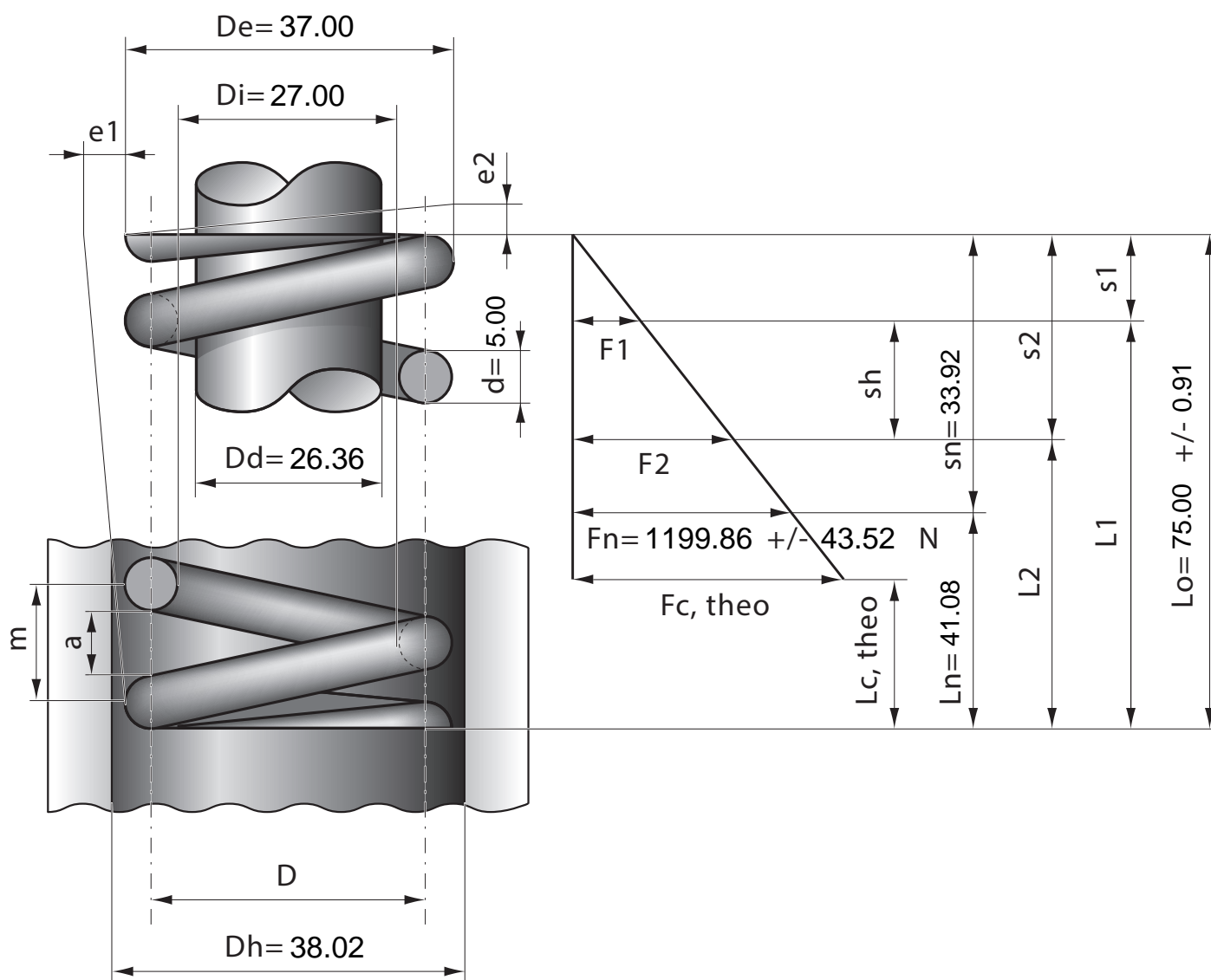

Stück	1	2	4	7	10	20	40	70	100	200	400	1000
Nettopreis/Stück	6.77	4.74	3.47	2.99	2.57	1.89	1.39	1.09	0.89	0.79	0.72	0.65