

|         |             |
|---------|-------------|
| Артикул | Тип пружины |
| 80/1/1  | Сжатия      |

|                         |        |
|-------------------------|--------|
| Материал                | 1.1200 |
| R - жесткость (N/mm)    | 116.57 |
| n - рабочих витков      | 3.50   |
| m - Шаг                 | 10.29  |
| M - Масса (g)           | 66.99  |
| Шлифованные торцы       | Да     |
| Устойчивость            | Да     |
| Покрытие                |        |
| a - зазор между витками | 5.29   |

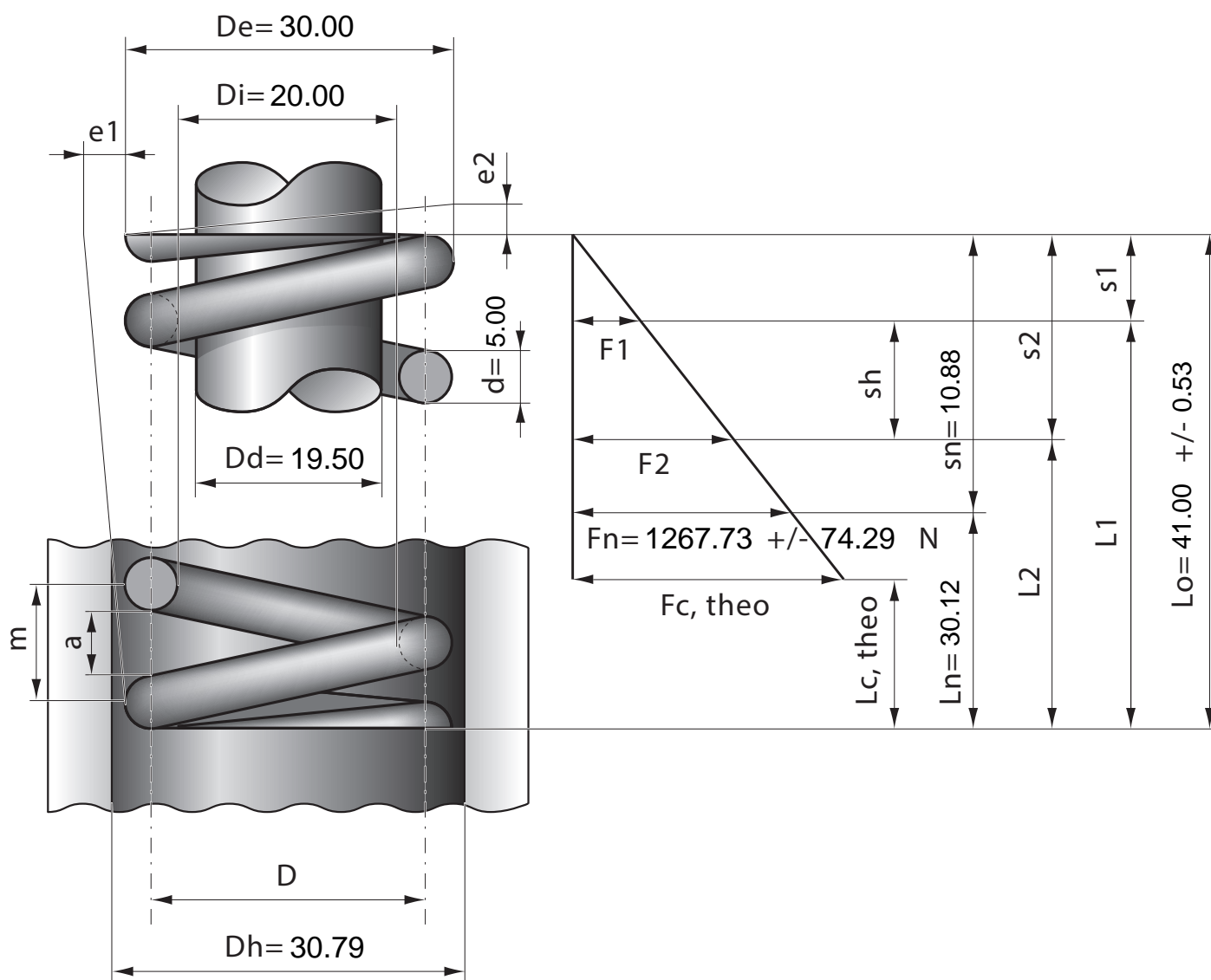

|                  |      |      |      |      |      |      |      |      |      |      |      |      |
|------------------|------|------|------|------|------|------|------|------|------|------|------|------|
| Stück            | 1    | 2    | 4    | 7    | 10   | 20   | 40   | 70   | 100  | 200  | 400  | 1000 |
| Nettopreis/Stück | 5.99 | 4.24 | 3.12 | 2.65 | 2.25 | 1.49 | 1.12 | 0.86 | 0.72 | 0.62 | 0.55 | 0.51 |