

Артикул	Тип пружины
79/6/4	Сжатия

Материал	1.4310
R - жесткость (N/mm)	1.01
n - рабочих витков	11.80
m - Шаг	29.19
M - Масса (g)	370.66
Шлифованные торцы	Да
Устойчивость	Да
Покрытие	
a - зазор между витками	24.69

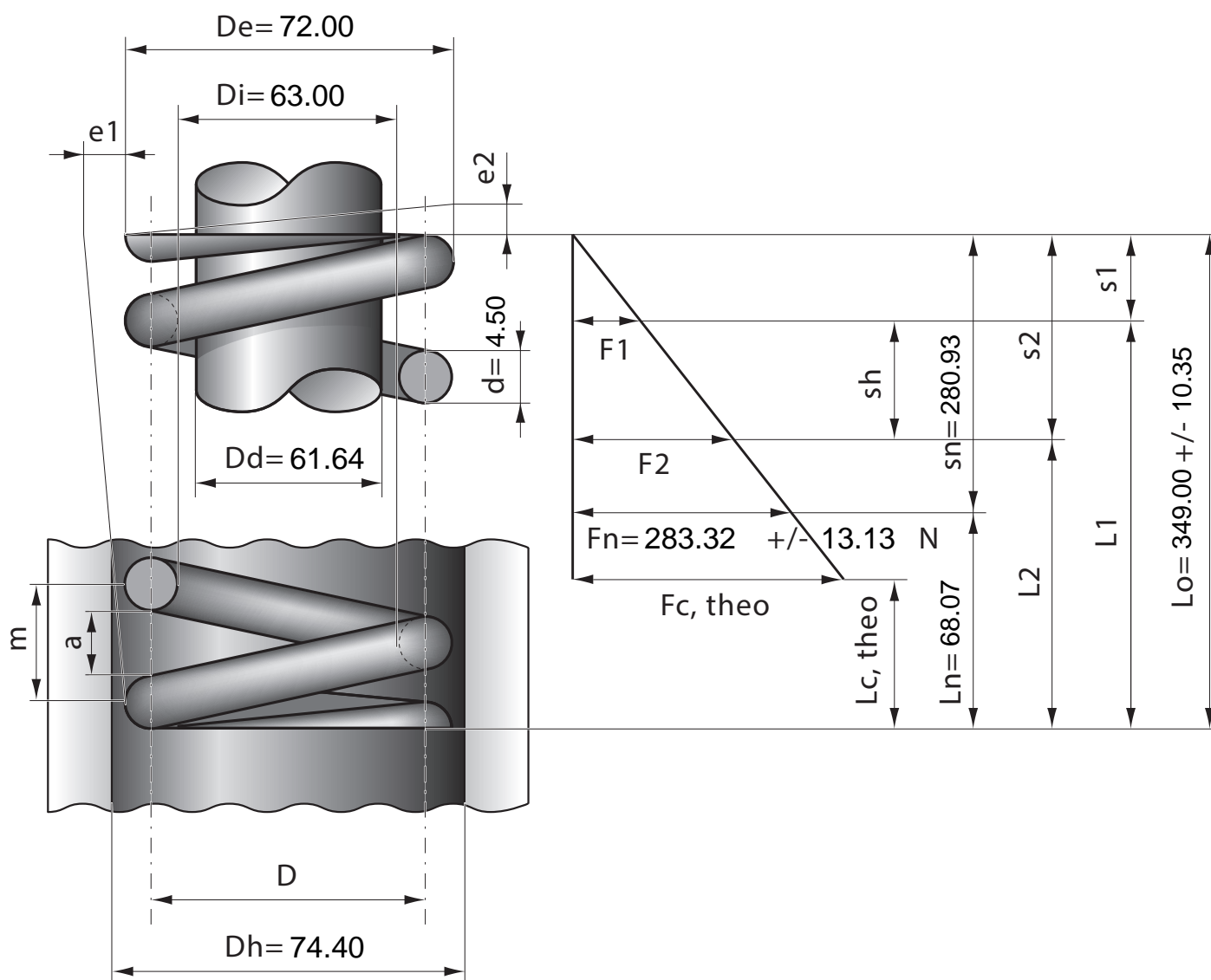

Stück	1	2	4	7	10	20	40	70	100	200	400	1000
Nettopreis/Stück	26.50	17.40	13.20	10.90	9.25	8.24	7.74	6.99	6.67			