

Артикул	Тип пружины
79/6/3	Сжатия

Материал	1.4310
R - жесткость (N/mm)	1.49
n - рабочих витков	8.00
m - Шаг	29.69
M - Масса (g)	268.53
Шлифованные торцы	Да
Устойчивость	Да
Покрытие	
a - зазор между витками	25.19

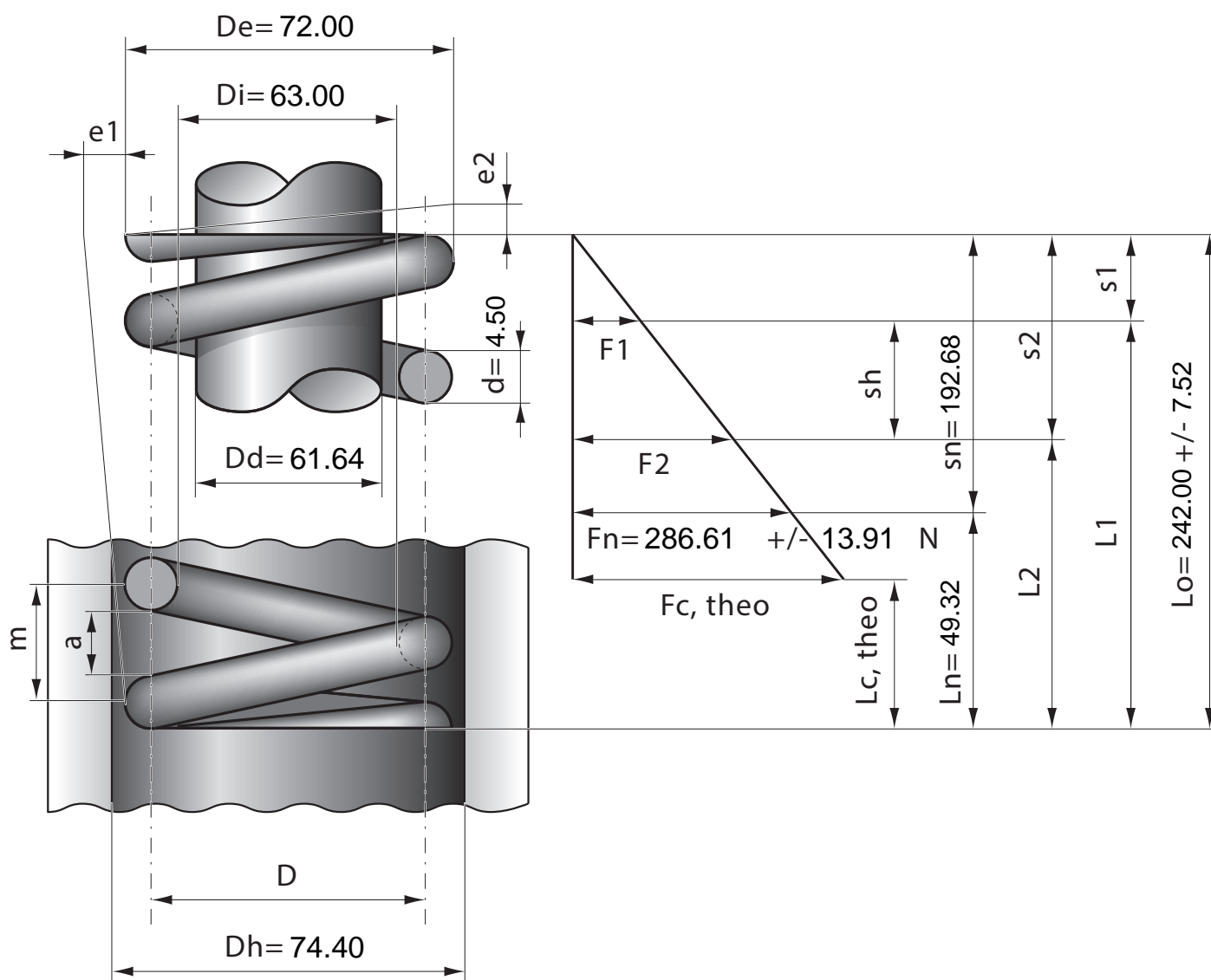

Stück	1	2	4	7	10	20	40	70	100	200	400	1000
Nettopreis/Stück	19.90	12.90	9.75	7.99	6.48	5.99	5.48	5.11	4.88			