

Артикул	Тип пружины
79/6/2	Сжатия

Материал	1.4310
R - жесткость (N/mm)	2.29
n - рабочих витков	5.20
m - Шаг	30.10
M - Масса (g)	193.24
Шлифованные торцы	Да
Устойчивость	Да
Покрытие	
a - зазор между витками	25.60

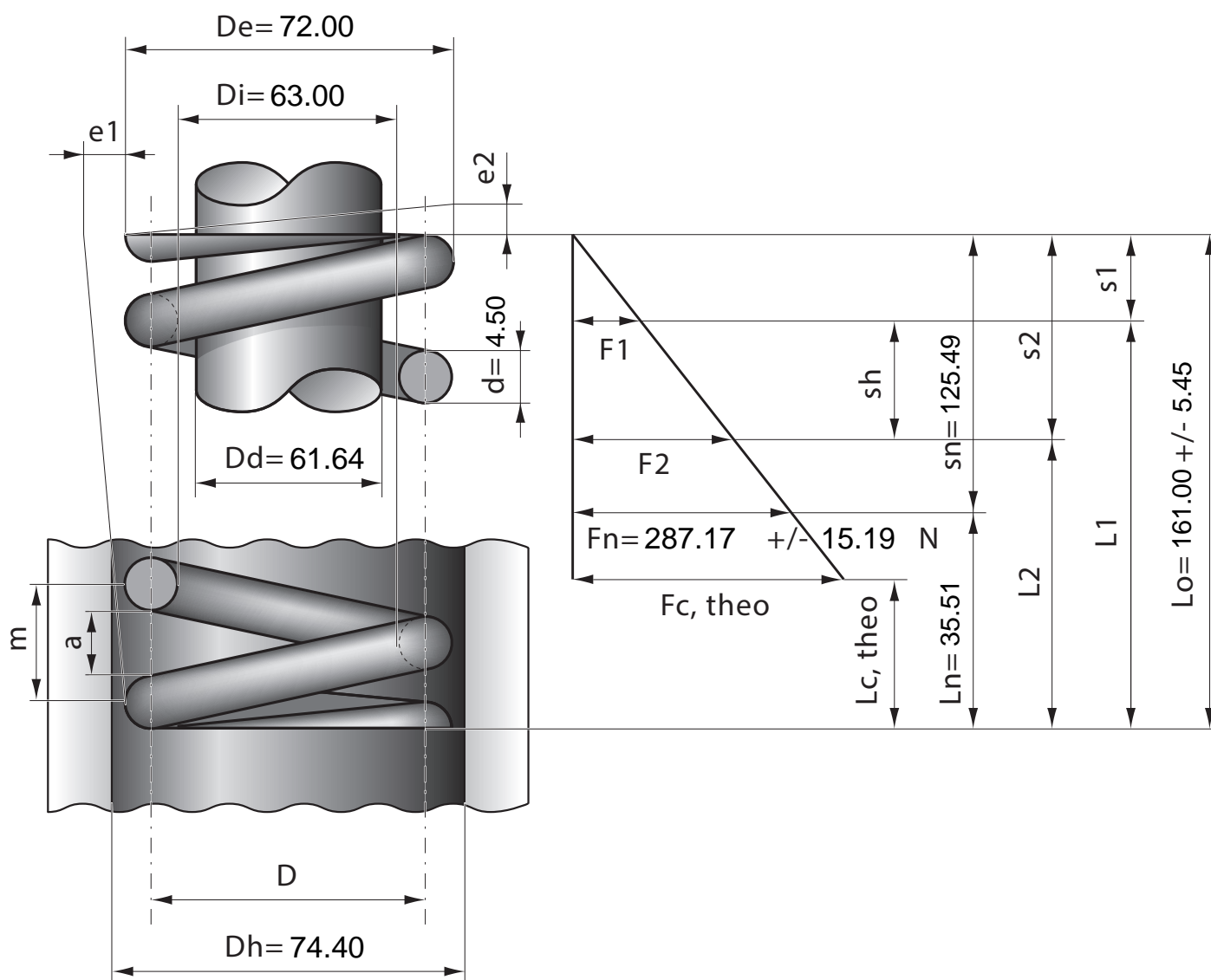

Stück	1	2	4	7	10	20	40	70	100	200	400	1000
Nettopreis/Stück	15.90	9.95	7.74	6.35	5.28	4.77	4.37	3.99	3.88			