

Артикул	Тип пружины
79/4/4	Сжатия

Материал	1.4310
R - жесткость (N/mm)	3.40
n - рабочих витков	11.80
m - Шаг	18.18
M - Масса (g)	246.87
Шлифованные торцы	Да
Устойчивость	Да
Покрытие	
a - зазор между витками	13.68

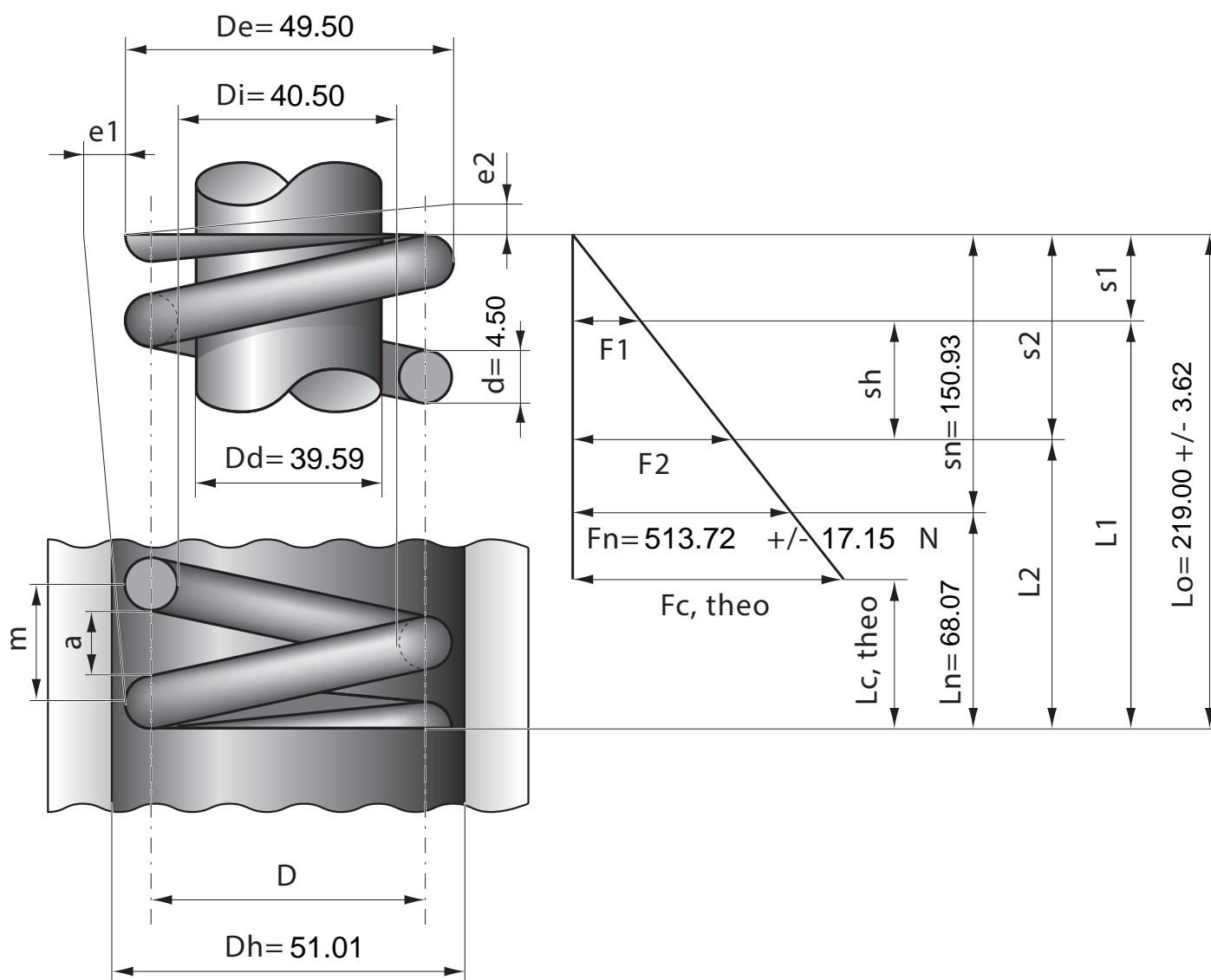

Stück	1	2	4	7	10	20	40	70	100	200	400	1000
Nettopreis/Stück	18.80	11.90	8.99	7.44	5.99	5.44	4.99	4.77	4.48			