

Артикул	Тип пружины
79/4/3	Сжатия

Материал	1.4310
R - жесткость (N/mm)	5.02
n - рабочих витков	8.00
m - Шаг	18.44
M - Масса (g)	178.85
Шлифованные торцы	Да
Устойчивость	Да
Покрытие	
a - зазор между витками	13.94

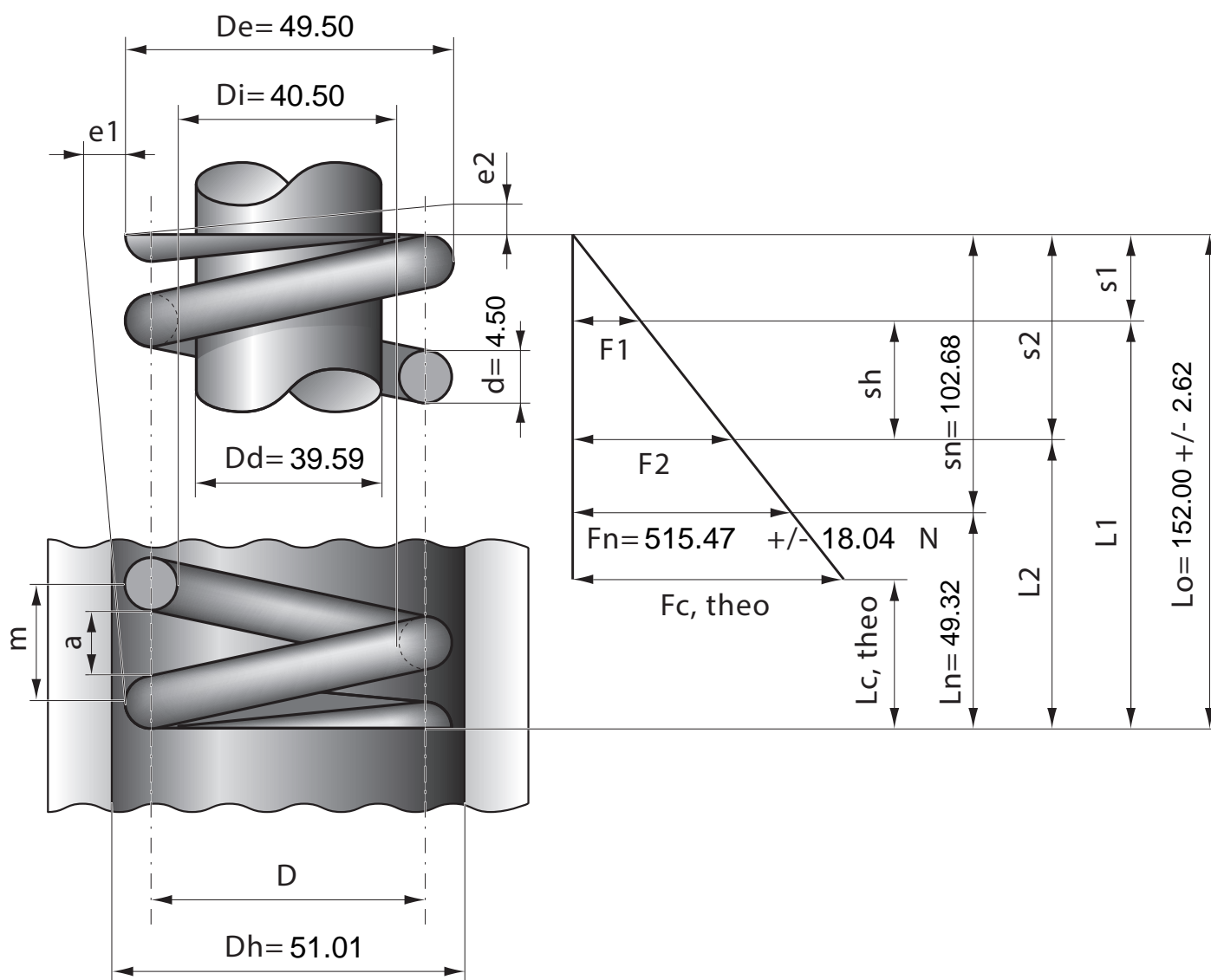

Stück	1	2	4	7	10	20	40	70	100	200	400	1000
Nettopreis/Stück	15.00	9.49	7.22	5.88	4.99	4.48	3.99	3.69	3.49	3.33		