

Артикул	Тип пружины
79/3/4	Сжатия

Материал	1.4310
R - жесткость (N/mm)	6.65
n - рабочих витков	11.80
m - Шаг	13.60
M - Масса (g)	197.33
Шлифованные торцы	Да
Устойчивость	Да
Покрытие	
a - зазор между витками	9.10

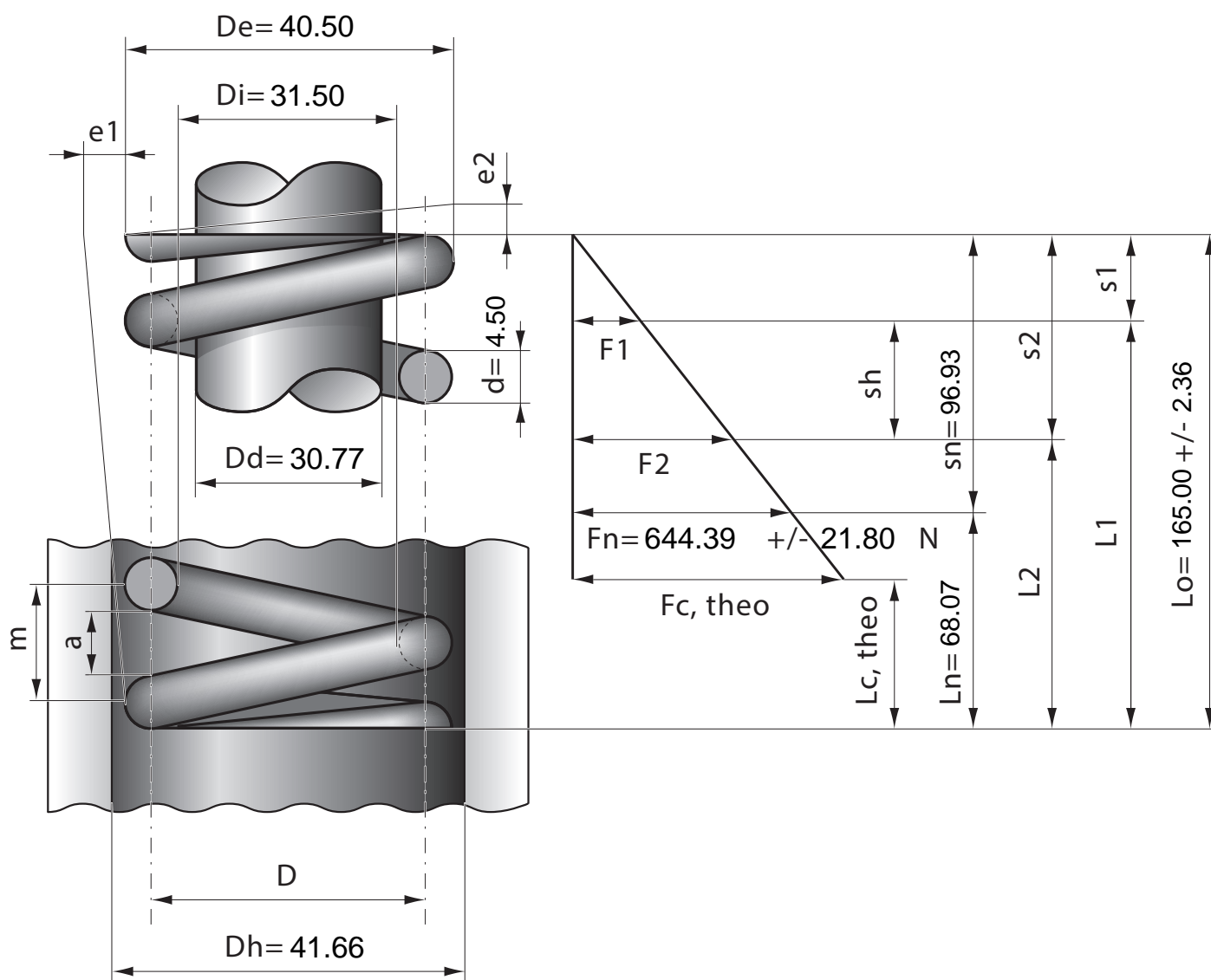

Stück	1	2	4	7	10	20	40	70	100	200	400	1000
Nettopreis/Stück	12.90	8.44	6.67	5.35	4.68	3.99	3.32	3.14	2.99	2.74		