

Артикул	Тип пружины
78/4/3	Сжатия

Материал	1.4310
R - жесткость (N/mm)	4.20
n - рабочих витков	8.50
m - Шаг	18.35
M - Масса (g)	132.13
Шлифованные торцы	Да
Устойчивость	Да
Покрытие	
a - зазор между витками	14.35

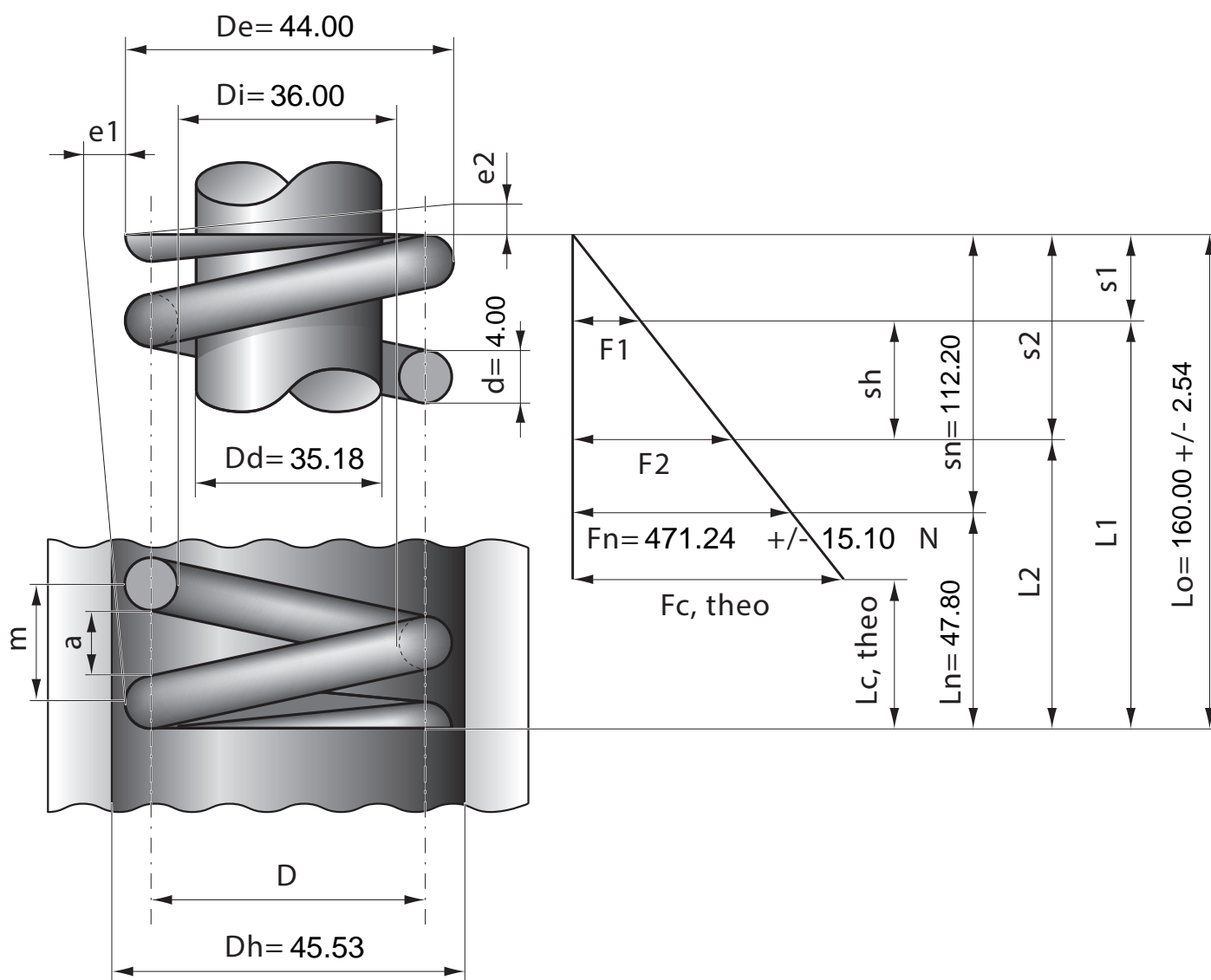

Stück	1	2	4	7	10	20	40	70	100	200	400	1000
Nettopreis/Stück	11.90	7.99	6.24	4.99	4.48	3.74	3.17	2.84	2.74	2.49		