

Артикул	Тип пружины
78/3/3	Сжатия

Материал	1.4310
R - жесткость (N/mm)	8.20
n - рабочих витков	8.50
m - Шаг	13.65
M - Масса (g)	105.59
Шлифованные торцы	Да
Устойчивость	Да
Покрытие	
a - зазор между витками	9.65

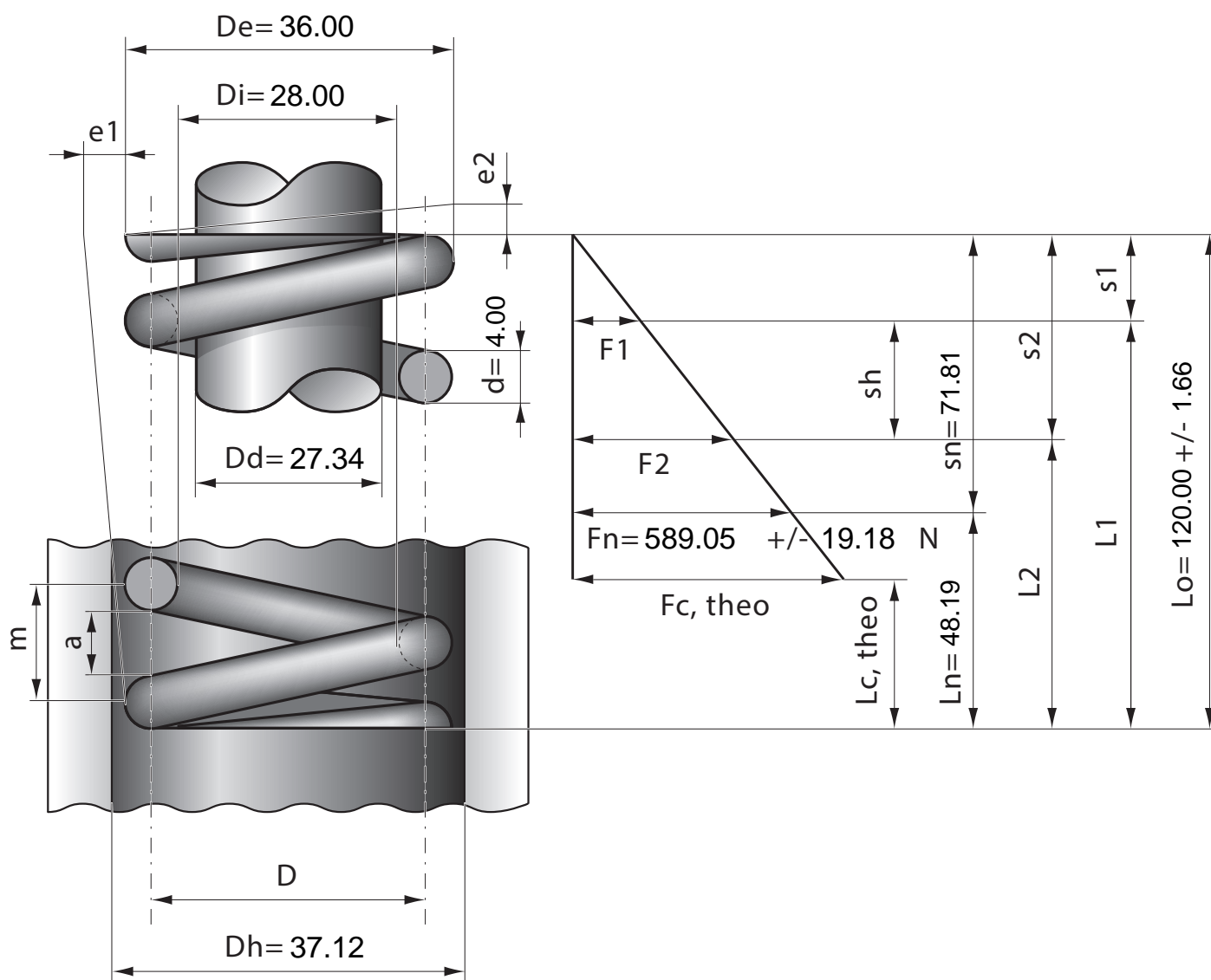

Stück	1	2	4	7	10	20	40	70	100	200	400	1000
Nettopreis/Stück	9.25	6.73	5.24	4.24	3.68	2.99	2.37	1.99	1.77	1.63	1.54	1.39